

KULTURBUCH

EDITION 3.0

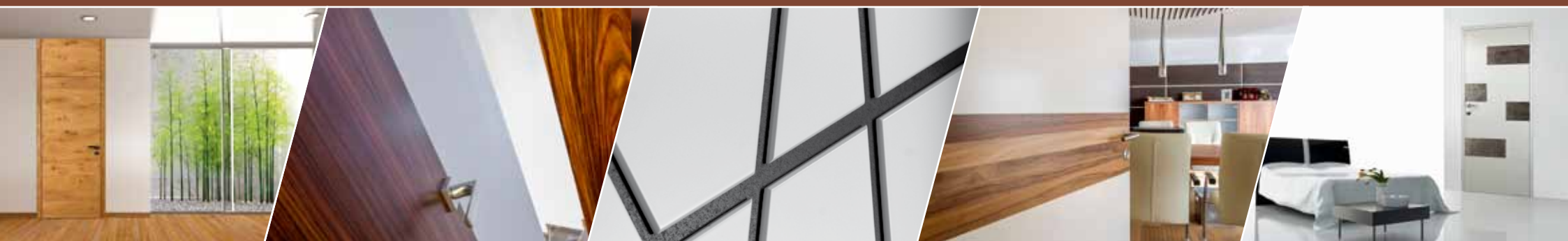

feinstes Türend Handwerk



SIE HABEN UNSER WORT - HAND DRAUF

Hier, wo wir zuhause sind, bräuchten die Menschen bis heute keine Verträge. Das gegebene Wort gilt; der Handschlag zählt, das ist unsere Mentalität. Sie prägt nun schon seit Generationen unseren Familienbetrieb. Verwurzelt mit der Heimat, verbunden mit den Leuten, die mit uns arbeiten, die tagtäglich Qualität produzieren. Viele Kunden kennen wir oft sogar persönlich, Ihr Vertrauen ist uns alles. Daher steckt in jedem Wipro-Erzeugnis neben Perfektion auch gehörig viel „Herzblut“. Schließlich geben wir unser Wort und halten es. Hand drauf...

An unserem Firmenstandort scheint die Welt in Ordnung zu sein. Damit dies noch lange so bleibt, hat sich die Wipro-Familie noch nie geziert, Verantwortung zu übernehmen. Ganz im Gegenteil: Ökologie und Ökonomie sinnvoll zu ergänzen, dieses duale Bestreben ist seit jeher Prinzip der Wipro-Unternehmensführung. Ob es nun um Kleinwasserkraftwerke in der Gegend geht, oder um Windkraftanlagen in der Nachbarschaft – das Unternehmen ist immer dabei, wenn Fortschritt intelligent voran getrieben wird.



WIPPRO-Werk am Standort Vorderweißbach um 1960



WIPPRO-Werk am Standort Vorderweißbach heute

„Zeige mir Deine Türen und ich sage Dir wie Du lebst“

Robert Wipplinger, Wipro

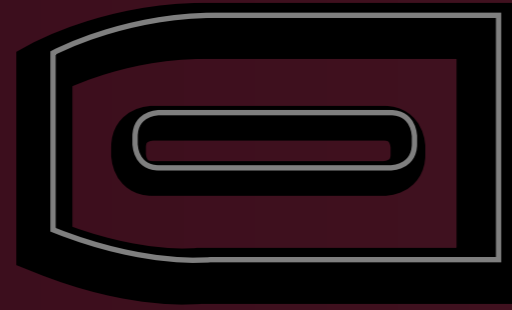

Wipro

ZeitKULTUR

ATLANTIS | BERYLL | CHRYSOKOLL | FLOURIT | INDIGO | KUNZIT | KRISTALL | PLATIN | SPINELL | ZITRIN

Klassisch - Elegante Türen

- Tief Luft holen und alles sagen, was es zu sagen gäbe: Es wäre immer noch zu wenig. So atemberaubend vielfältig ist die Wipro-Auswahl unter dem Motto Zeitkultur. Verschiedenste Holzarten – solo oder miteinander kombiniert – Glas als fantasievolle Türfüllung oder komplettes Türblattelement; ja sogar Türen, vergütet wie ein edler Konzertflügel: alles ist ein Thema in der Partitur des Wipro-Türen-Konzertes. Selbst die raffiniertesten Materialentwicklungen spielen hier mit. Zum Beispiel: Türen mit völlig neuer Stein-Oberfläche; wahre Edel-Steine modernster Türen-Technik. Und wenn jetzt noch die Farben und Formen erwähnt werden sollen, stockt der Atem. Dafür gehen gleich die Augen über....

Atlantis Classic 2
mit Sonderfriesbreite
weiß deckend
Verglasung V250 Satinato weiß



Atlantis Classic 2, 2-flügelig
weiß deckend
Verglasung V200 Satinato weiß



Ganzglastüre Classic
2-flügelige Schiebetüre
vor der Mauer laufend
Satinato weiß
Glasmotiv Office
Motivmattierung



Atlantis Classic 2
weiß deckend
mit Sonderfriesbreite
Verglasung V230 Satinato weiß

Atlantis Classic 2
weiß deckend
Verglasung V315 Satinato weiß



Atlantis Classic 2
RAL 9010 Hochglanz poliert
Verglasung V310 Satinato weiß



Atlantis Classic 1
RAL 9005 Hochglanz poliert
Mittelsteg Straussenleder rot



Atlantis Classic 2
Nuss natur
Verglasung V325 Satinato weiß
Zarge: Avantgarde, querfurniert



Atlantis Classic 1
RAL 3003 Hochglanz poliert
Füllung RAL 9010



Atlantis Classic 2, 2-flügelig
RAL 3003 Hochglanz poliert
Verglasung V310 Satinato weiß

Indigo Classic 2 mit Sonderfriesbreiten
Eiche gebeizt WT405
Verglasung V250 Satinato bronze mit 2 zusätzlichen Sprossen
HCS Drücker-Schloss Kombination



Indigo Classic 2
Kirsch gebeizt WT46
Verglasung V250 Satinato weiß



Kristall Classic 2 mit Sonderfriesbreiten
Lärche natureffekt
Verglasung V3 Klarglas weiß
mit 4 Holzsprossen HS0 waagrecht



Indigo Classic 2, Schiebetüre mit Fixteil
Kirsch gebeizt WT46
Verglasung V250 Satinato mit
einem zusätzlichen Holzsprossen

Prima 4 Classic 2, 2-flügelig
weiß deckend
Verglasung V16 Satinato weiß



Detail Sonderverglasung Laliqne Palme

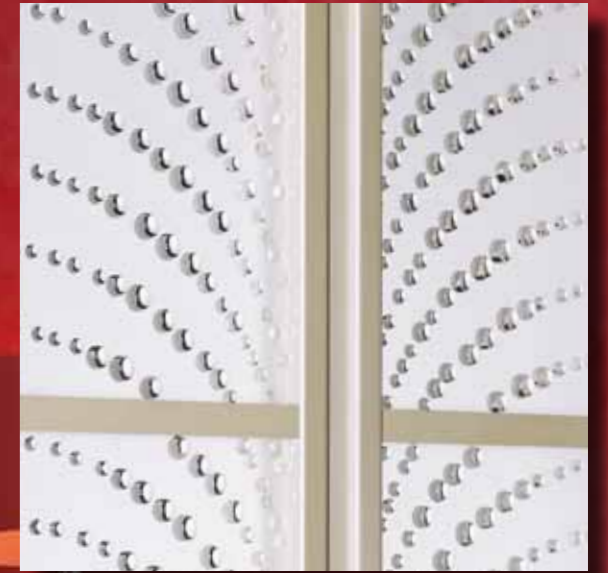

Detail Sonderverglasung Laliqne Palme

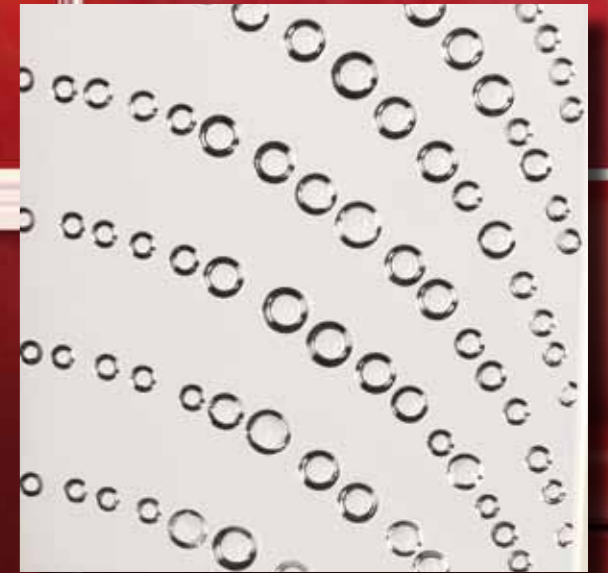

Prima Sonder Classic 2
Perlmutter Hochglanz poliert
Sonderverglasung „Laliqne-Palme“

Platin Classic 1
Ahorn natur
Linette 10 mm Chrom poliert



Platin Classic 2
Ahorn natur
Verglasung V175 Satinato weiß



Platin Duo Classic 1
weiß deckend
Linette 10 mm Chrom matt



Platin Duo-R Classic 1
Birke natur



Stone Veneer: Multicolor



Wer sich für die natürliche Steinoberfläche entscheidet, beweist Stil, guten Geschmack und einen hohen ästhetischen Anspruch. Die natürliche Steinoberfläche ist so einzigartig wie der Stein, von dem das Stone Veneer ursprünglich stammt. Unterschiede in der Farbe und in der Struktur der spaltrauen Oberfläche sind keinesfalls ein Versehen.

Tatsächlich bezeugen sie, dass es sich um ein natürliches Steinfurnier handelt, das Millionen Jahre alt ist und einzigartig in seiner Ausstrahlung. Das schafft kein Imitat.

Stone Veneer: Black Slate

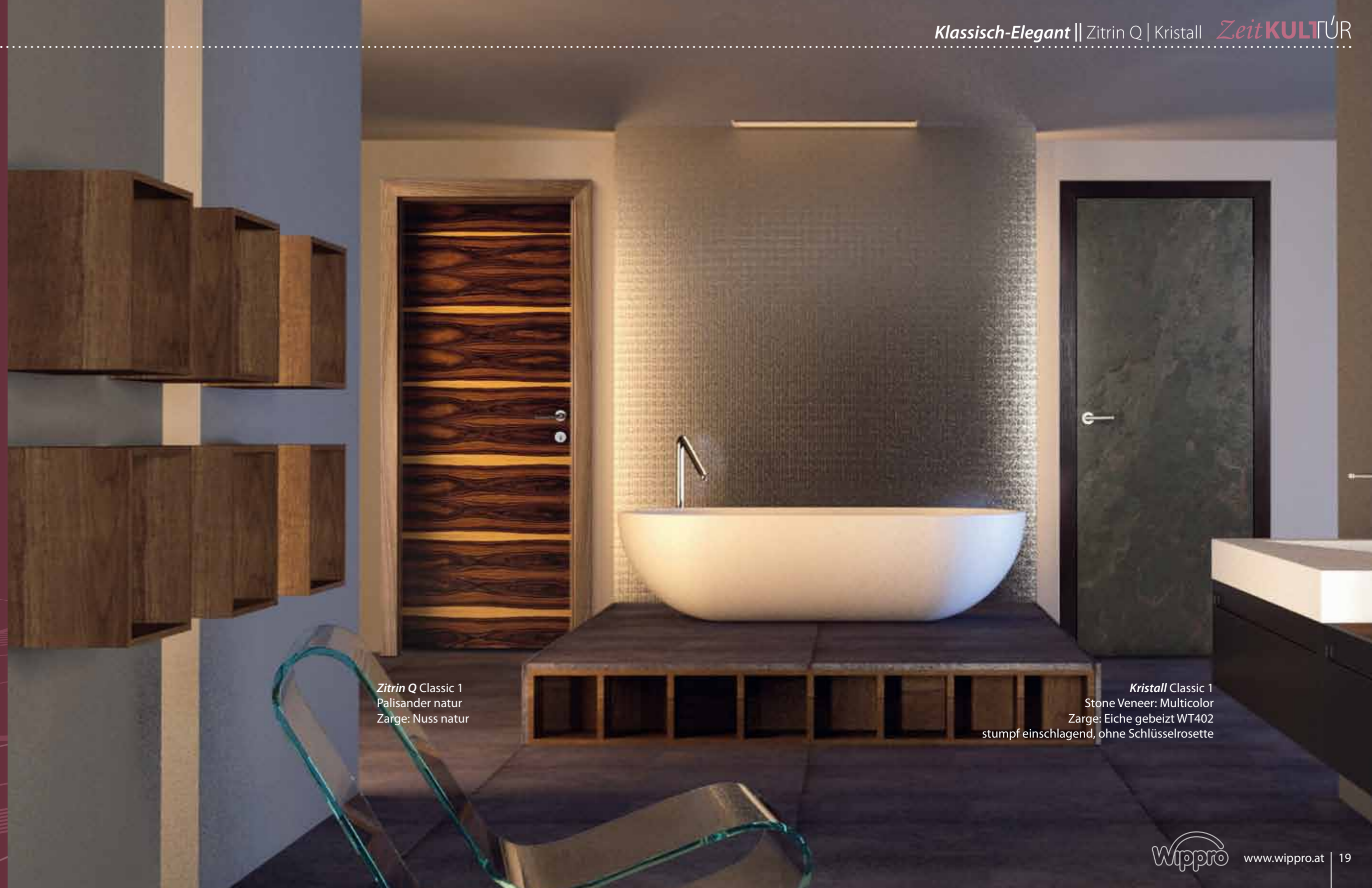

Zitrin Q Classic 1
Palisander natur
Zarge: Nuss natur

Kristall Classic 1
Stone Veneer: Multicolor
Zarge: Eiche gebeizt WT402
stumpf einschlagend, ohne Schlüsselrosette

Stone Veneer: Silver-Shine



Stone Veneer: Autumn



Spinell Classic 2
Macassar (Fineline) natur
Zarge: Design Edition, querfurniert
Verglasung V250 Satinato weiß

Spinell Classic 1
Macassar (Fineline) natur
Füllung RAL 6025
Zarge: Design Edition, querfurniert

Spinell Sonder Classic 2
Akazie natur
Verglasung V250 Satinato weiß



Spinell Sonder Classic 1
Akazie natur
Füllung RAL 6025

Zitrin Q Classic 1
Satinnuss natur
Zarge Wenge Finline
Trend Basic



Zitrin D Classic 1
Ahorn natur,
Einlage Indischer Apfel natur
Trend Basic



Atlantis Classic 2
Nuss natur
Verglasung V250 Satinato weiß
Trend Basic, stumpf einschlagend



Rutil Classic 2
Nuss natur
Verglasung V250 Satinato weiß
Trend Basic, stumpf einschlagend



Kopal Classic 1
weiß deckend
Linette 6mm Chrom matt
Trend Basic



Prasem Classic 1
weiß deckend
Linette 10mm Edelstahl
Trend Basic

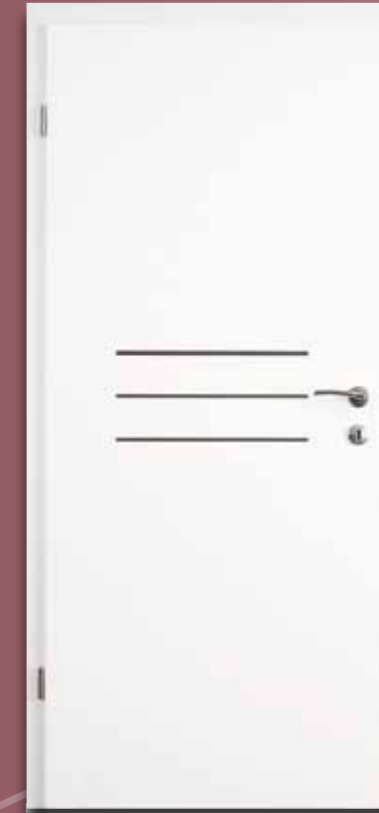

Hilutit Classic 1
Ahorn natur
Linette 10mm Edelstahl
Trend Basic



Zitrin Q Classic 1
Asteiche natur
stumpf einschlagend, Trend Basic
raumhoch mit Oberblende



Zitrin Q Classic 1
Asteiche natur
stumpf einschlagend, Trend Basic



Zitrin G Classic 1
Ce-Pal Eiche hell
Trend Basic



Zitrin G Classic 1
Buche natur
Trend Basic



Zitrin Q Classic 1
Fichte gebürstet, weiß lackiert
Zarge: F-Dekor Kalkeiche II

Zitrin Q Classic 1
Fichte gebürstet, weiß lackiert
Zarge: F-Dekor Kalkeiche II
raumhoch mit Oberlichte ohne Kämpfer



Sondermodell Classic 1
mit floralem Motiv, Einlage RAL 4008
Zarge RAL 9005 offenporig



Sonderschiebetür Classic 1
mit floralem Motiv, Einlage RAL 4008
Schiebetüre vor der Mauer laufend



Koralle Classic 2
weiß deckend
Verglasung V3 Satinato-weiß
Sondersprossenrahmen ähnl. HS10



Koralle Classic 2, 2-flügelig
weiß deckend
Verglasung V3 Satinato-weiß



Onyx Circle 2, 2-flügelig
weiß deckend
Verglasung V24 Satinato weiß



Onyx Circle 2, 2-flügelig
weiß deckend
Verglasung V23 Klarglas weiß
Holzsprossenrahmen HS4

Zoisit-R Classic 1
weiß F-dekor



Detail Zierfräbung ZF01

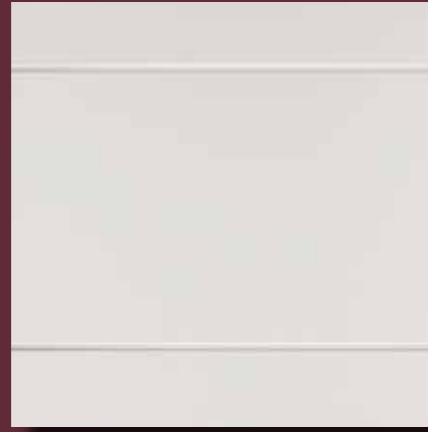

Zoisit L Classic 1
weiß F-dekor
Linette 6 mm Chrom matt



Detail: Linette Chrom matt

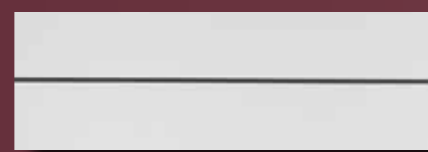

Detail: Linette Ahorn



Detail: Linette Nuss

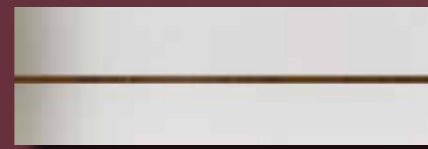

Detail: Linette Eiche

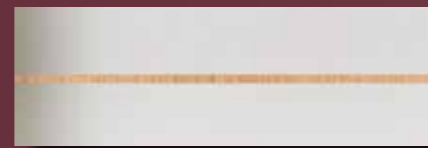

Zoisit-R Classic 2
weiß deckend
Verglasung V276 Satinato weiß
Sonderlichtausschnitt



Zoisit-R Classic 1
weiß deckend
Sonderzarge Slim
Überhöhe mit zusätzlicher Rille

Spinell Classic 2 raumhoch
Eukalyptus geräuchert
Schiebetür 2-flügelig
in der Wand laufend
Schiene in Decke integriert

Ganzglaspendeltüre Classic
raumhoch, 2-flügelig
Klarglas weiß

Spinell Classic 2 raumhoch
Eukalyptus geräuchert
Pendeltüre

Teilglastüre Juwel Classic
Esche natur, Satinato weiß
Glasmotiv Schlicht



Ganzglastüre Classic
Satinato weiß
Glasmotiv Platin Duo
Motivmattierung



Ganzglastüre Classic
Satinato weiß
Glasmotiv Zitrin Domino
Motivmattierung

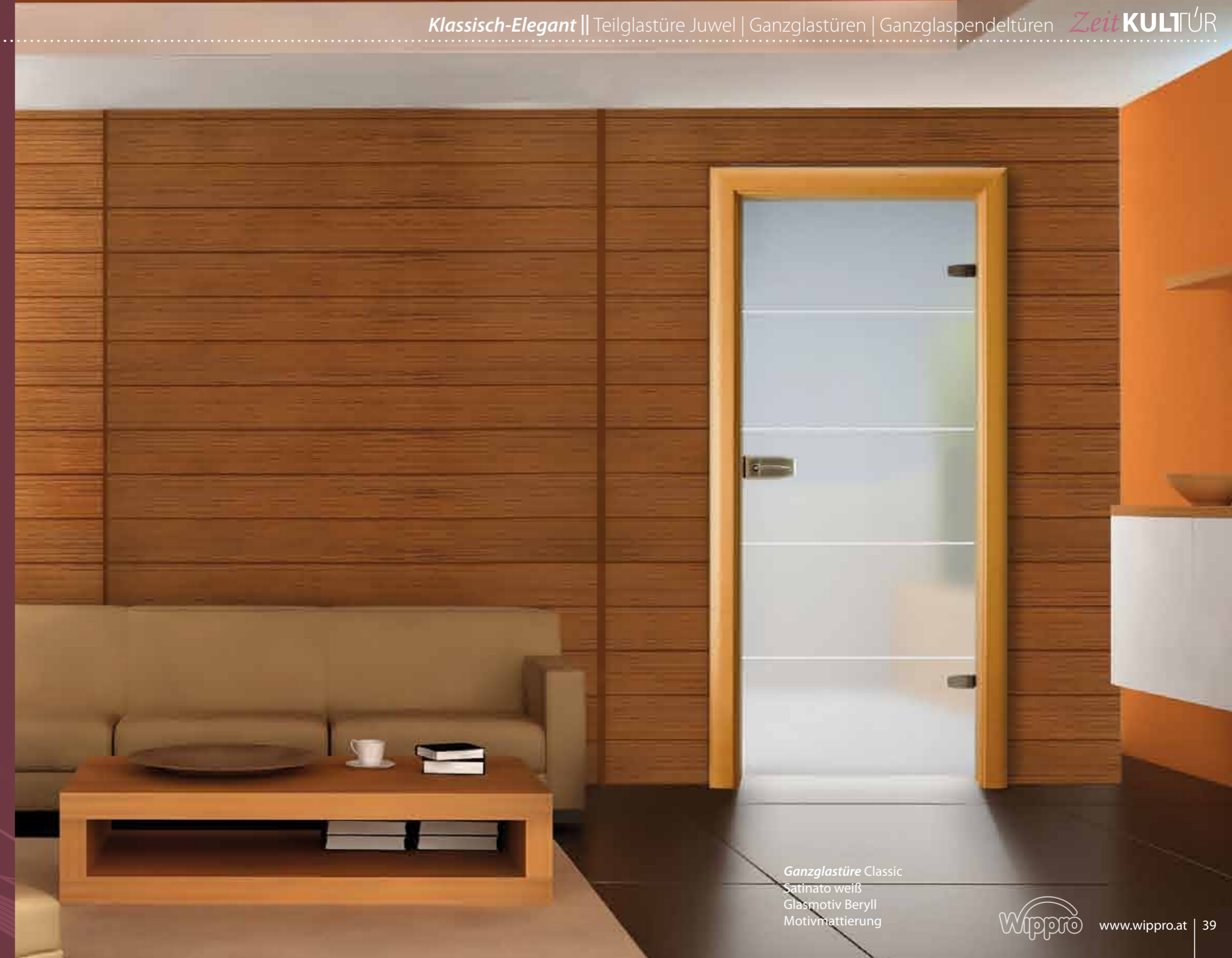

Ganzglastüre Classic
Satinato weiß
Glasmotiv Beryll
Motivmattierung

Ganzglastüre Classic
Satinato weiß, Farbeinsatz rot
Glasmotiv Magnesit
Rillenschliff



Ganzglastüre Classic
Mattfolie / Klarglas weiß
Glasmotiv Juwel mit Farbnuggets
Klebebleimotiv



Ganzglastüre Classic
Satinato weiß
Glasmotiv Zitrin Karo
Rillenschliff



Ganzglastüre Classic
Satinato weiß
Sonder-Glasmotiv Mirage
Motivmattierung

Beispiel geöffnet: Ganzglaspendeltüre Classic, 2-flügelig, Klarglas weiß, Glasmotiv Schlicht



Detail Bodeneinlasselement: GTB 5 (Pendeltürbeschlag)

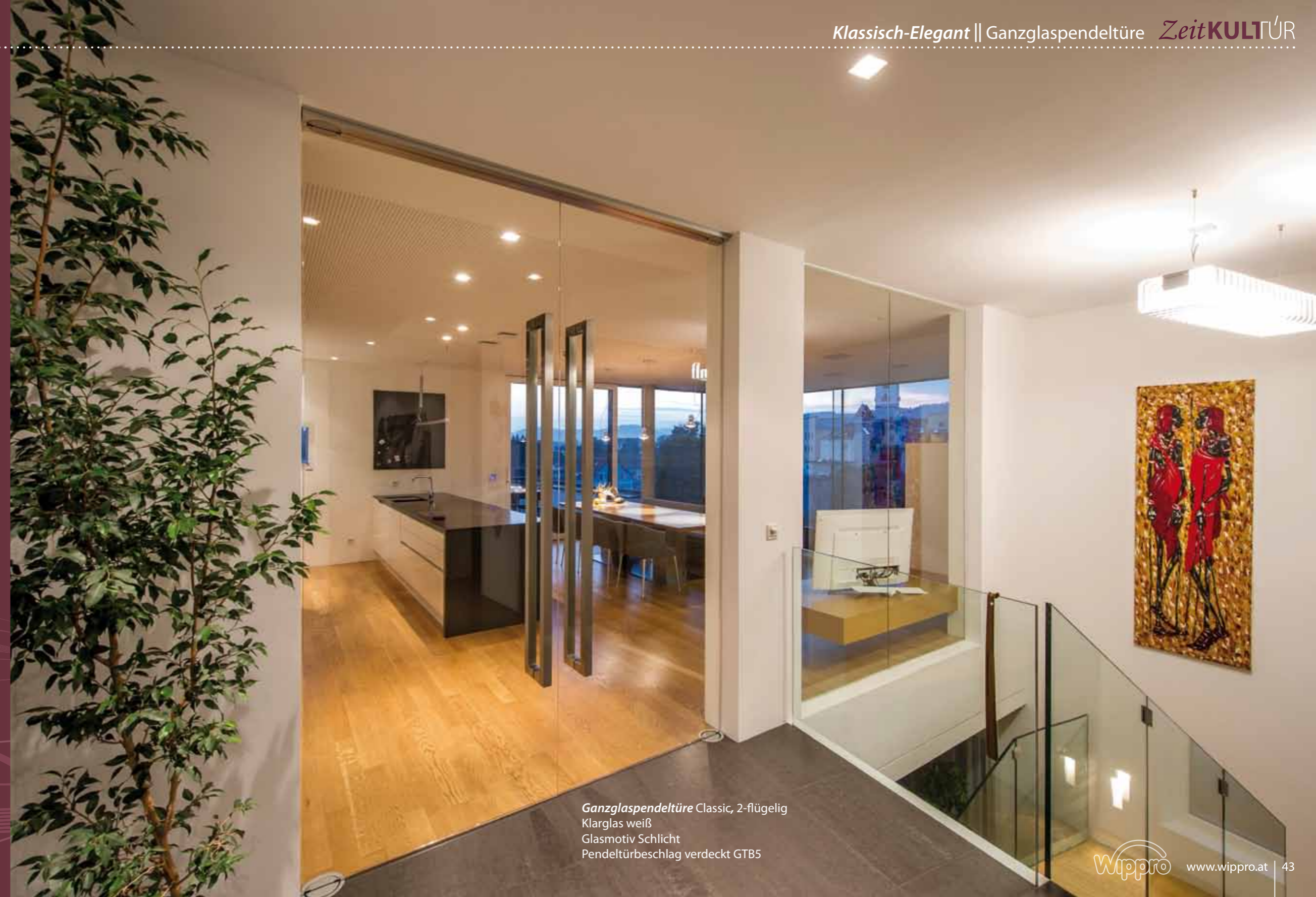

Ganzglaspendeltüre Classic, 2-flügelig
Klarglas weiß
Glasmotiv Schlicht
Pendeltürbeschlag verdeckt GTB5

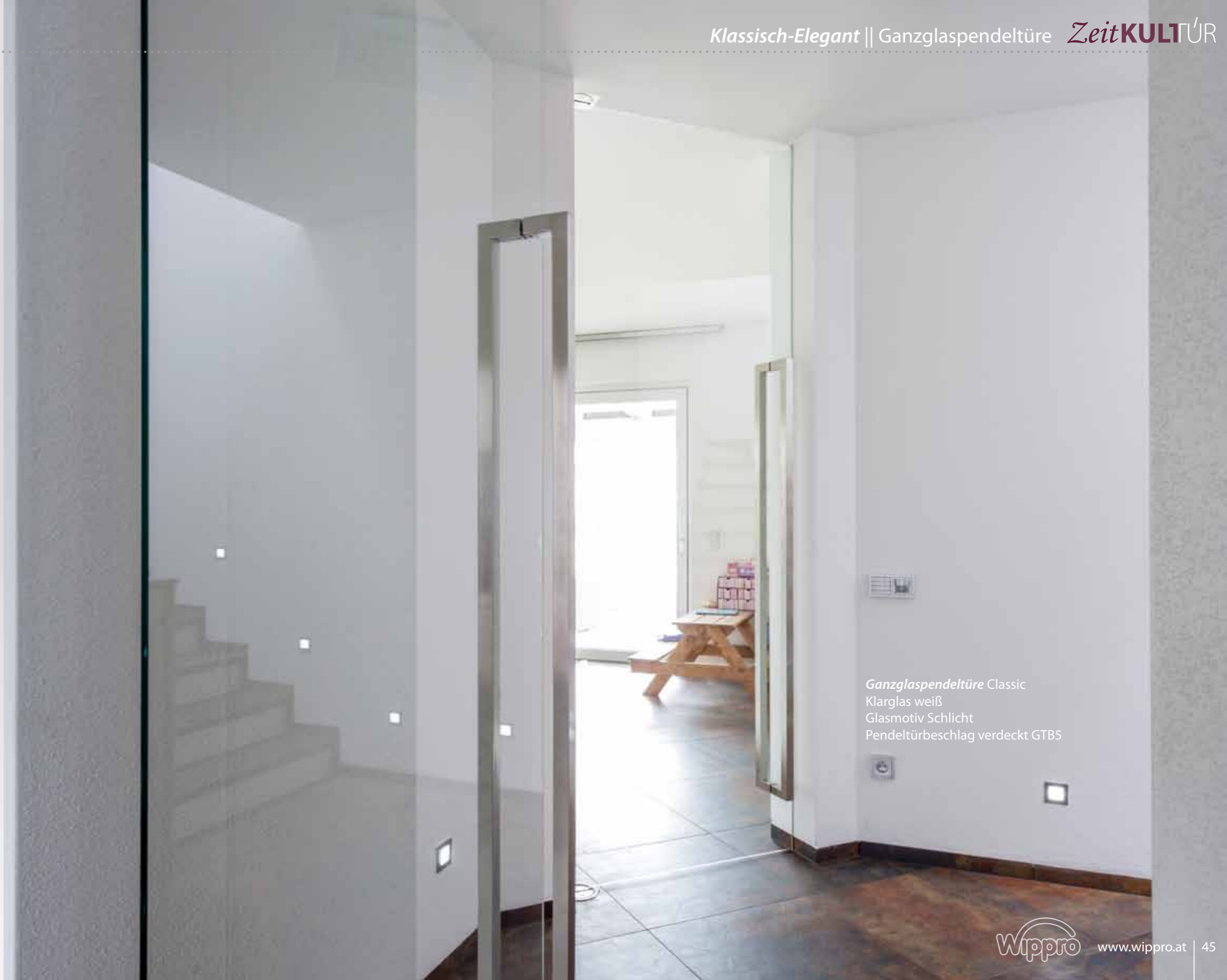

Ganzglaspendeltüre Classic
Klarglas weiß
Glasmotiv Schlicht
Pendeltürbeschlag verdeckt GTB5

Ganzglaspendeltüre Classic
Klarglas weiß
Glasmotiv Schlicht
Pendeltürbeschlag verdeckt GTB5



Ganzglastüre Classic
Satinato weiß
Glasmotiv Schlicht
als Schranktür



Ganzglasschiebetüre Classic
Satinato weiß
Glasmotiv Schlicht

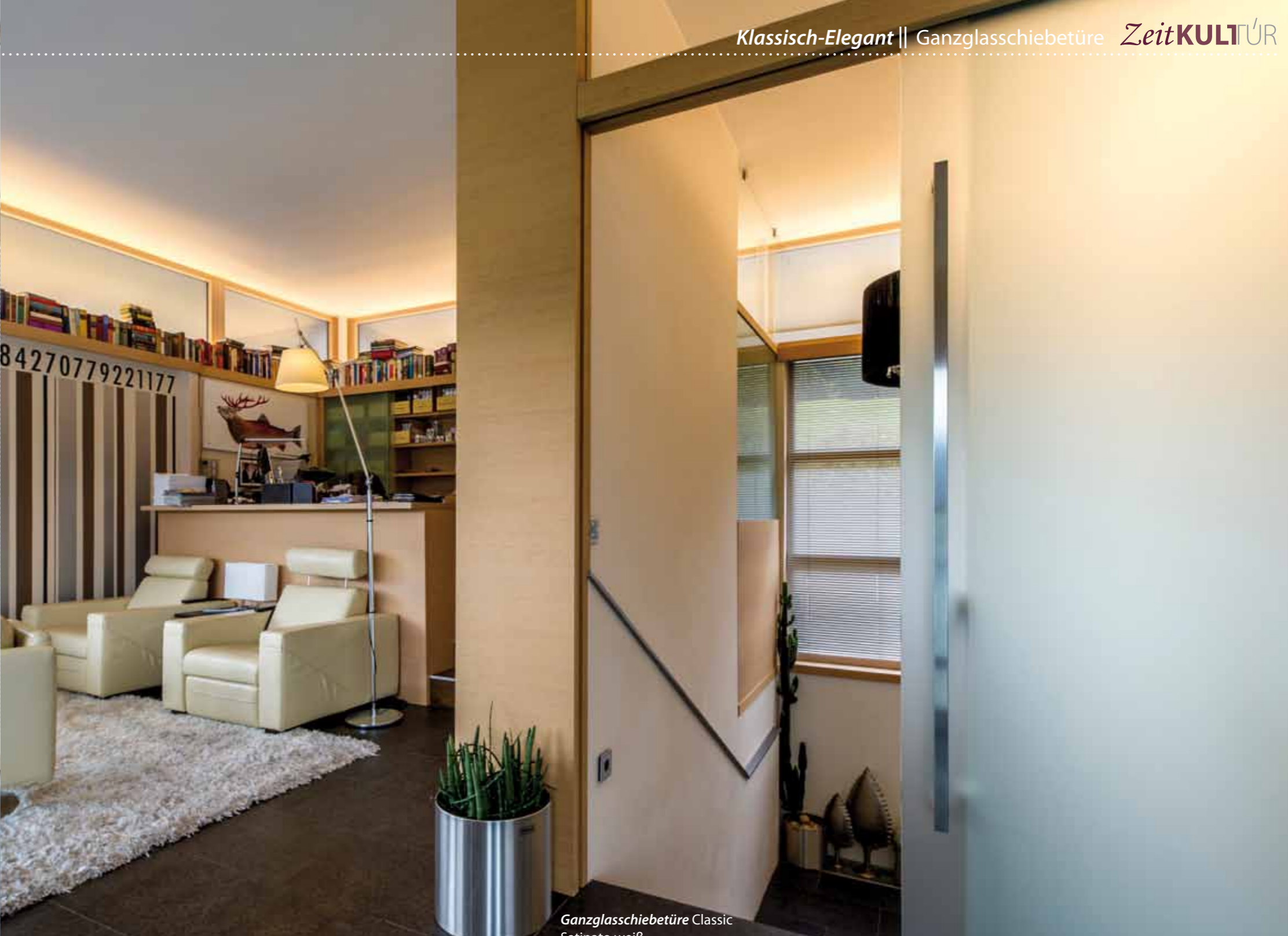

Ganzglasschiebetüre Classic
Satinato weiß
Glasmotiv Schlicht



Zitrin Q Classic 1
Ahorn natur lackiert



Atlantis Classic 2, 2-flügelig
Ahorn natur lackiert
Verglasung Klarglas weiß lt. Kundenwunsch
Sonderfriesbreite



Ganzglastüre Classic
Klarglas weiß
Sondermotiv Bayat (Digitaldruck)



Bayat Classic 1
weiß deckend / weiß Hochglanz poliert
Steineinlage „Silver-Shine“

Details:

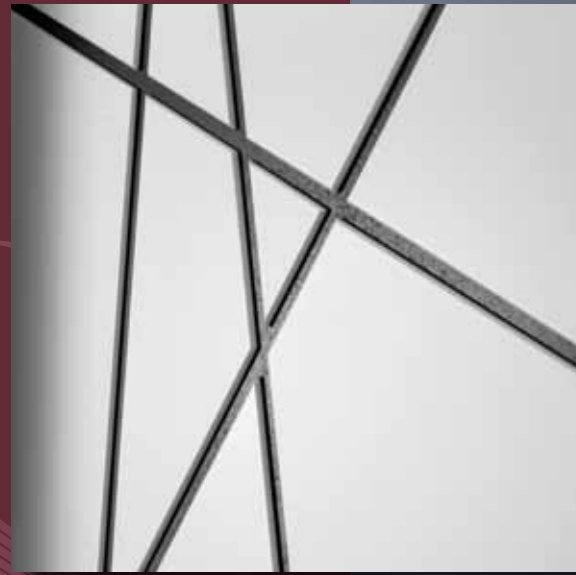

Anthrax Classic 1
Grundfarbe RAL 9005
Auflagen weiß deckend



Ganzglastüre Classic
Satinato weiß
Glasmotiv Anthrax, Motivmattierung

Ganzlastüre Classic
Satinato weiß, Echtholzlaminiierung Macassar
Sondermotiv Fuchsit
Zarge: Charisma

Fuchsit Classic 1
weiß deckend
Einlage Macassar
mit Linette 6mm Chrom matt



Ganzlastüre Classic
Satinato weiß, Echtholzlaminiierung Macassar
Sondermotiv Fuchsit

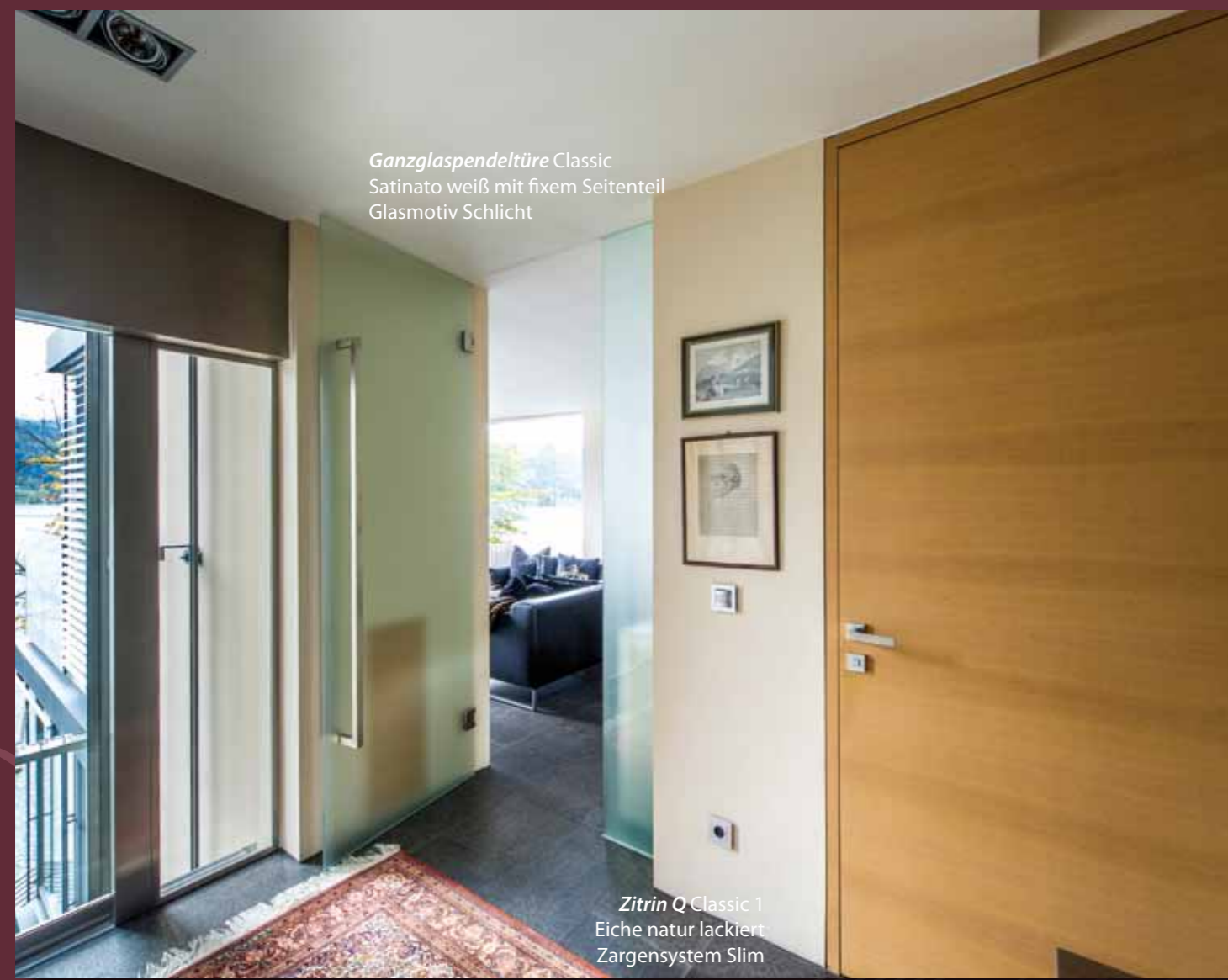

Ganzglaspendeltüre Classic
Satinato weiß mit fixem Seitenteil
Glasmotiv Schlicht

Zitrin Q Classic 1
Eiche natur lackiert
Zargensystem Slim



Zitrin Q Classic 1
Eiche natur lackiert
Zargensystem Slim

Ganzglaspendeltüre Classic
Satinato weiß mit fixem Seitenteil
Glasmotiv Schlicht



Ganzglasanlage mit
Fixteilen und Gehüre
Klarglas mit Klebemotiv



Fuchsit Classic 1
weiß deckend
Einlage Satinnuss
Zargensystem Slim-In
raumhoch (ohne Querteil)



Fuchsit Classic 1
weiß deckend
Einlage Satinnuss
Zargensystem Slim-In
raumhoch (ohne Querteil)

Zitrin Q Classic 1
Zwetschke natur
Zarge RAL 7046



Zitrin Q Classic 1
Lärche natureffekt
Zarge: Design Edition, querfurniert



Zitrin Karo-R Classic 1
Buche natur
Einlagen Vogelaugenahorn,
Zarge: Design Deluxe

Zitrin Q Classic 1
Palisander natur
Zarge: Nuss natur



Zitrin Q Classic 1
indischer Apfelbaum natur



Zitrin Q Classic 1
Kernahorn natur



Zitrin B Classic 1
Ahorn, Wenge natur



Zitrin BL Classic 1
Ahorn, Wenge natur
Linette 6mm Chrom matt





Liparit Classic 1 (Variante 1V)
weiß deckend
Welleneilage W01-W, F-Dekor Kalkeiche-2



Liparit Classic 2 (Variante 1G)
weiß deckend
Verglasung V250 Satinato weiß
Welleneilage W01-W, F-Dekor Kalkeiche-2,



Liparit Classic 2 (Variante 2G)
weiß deckend
Verglasung V250 Satinato weiß
Welleneilage W01-W, F-Dekor Wenge



Liparit Classic 1 (Variante 2V)
weiß deckend
Welleneilage W01-W, F-Dekor Kalkeiche-2 / Einlage Wenge

Fuchsit Classic 1
indischer Apfelbaum natur
Welleneinlage W02-W RAL 7015
stumpf einschlagend



Detail: Welleneinlage W02-S, RAL 9005

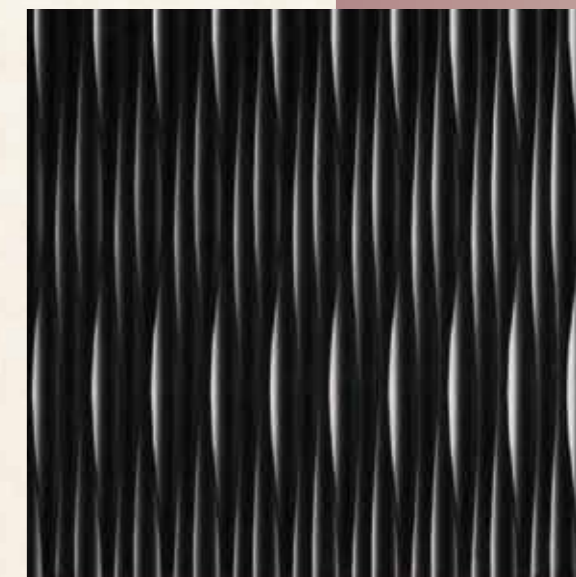

Fuchsit Classic 1
Macassar natur
Welleneinlage W02-S RAL 9005
mit Linetten weiß lackiert

Jasper Classic 1
RAL 9005 Hochglanz poliert
Streifen RAL 9005 matt



Jasper Classic 1
Nuss gebeizt laut Kundenmuster
Hochglanzeinlagen RAL 1015



Kristall Classic 1
Macassar Hochglanz poliert



Zitrin L Classic 1
Zebrano natur
Linette 6mm Chrom matt



Zitrin L Classic 1
Eiche gekalt WT701
Linette 6mm Chrom matt



Lasurit Classic 1
F-Dekor weiß
Motiv „Amour“ über Verkleidung weiterlaufend





Zargensystem Avantgarde
Ausführung stumpf einschlagend



Zitrin L Classic 1
weiß deckend
Linette Chrom matt
Zargensystem Avantgarde

Juwel S-R Classic 1
Macassar natur
Einlage Ahorn



Juwel-R Classic 1
Macassar natur
Einlage Ahorn

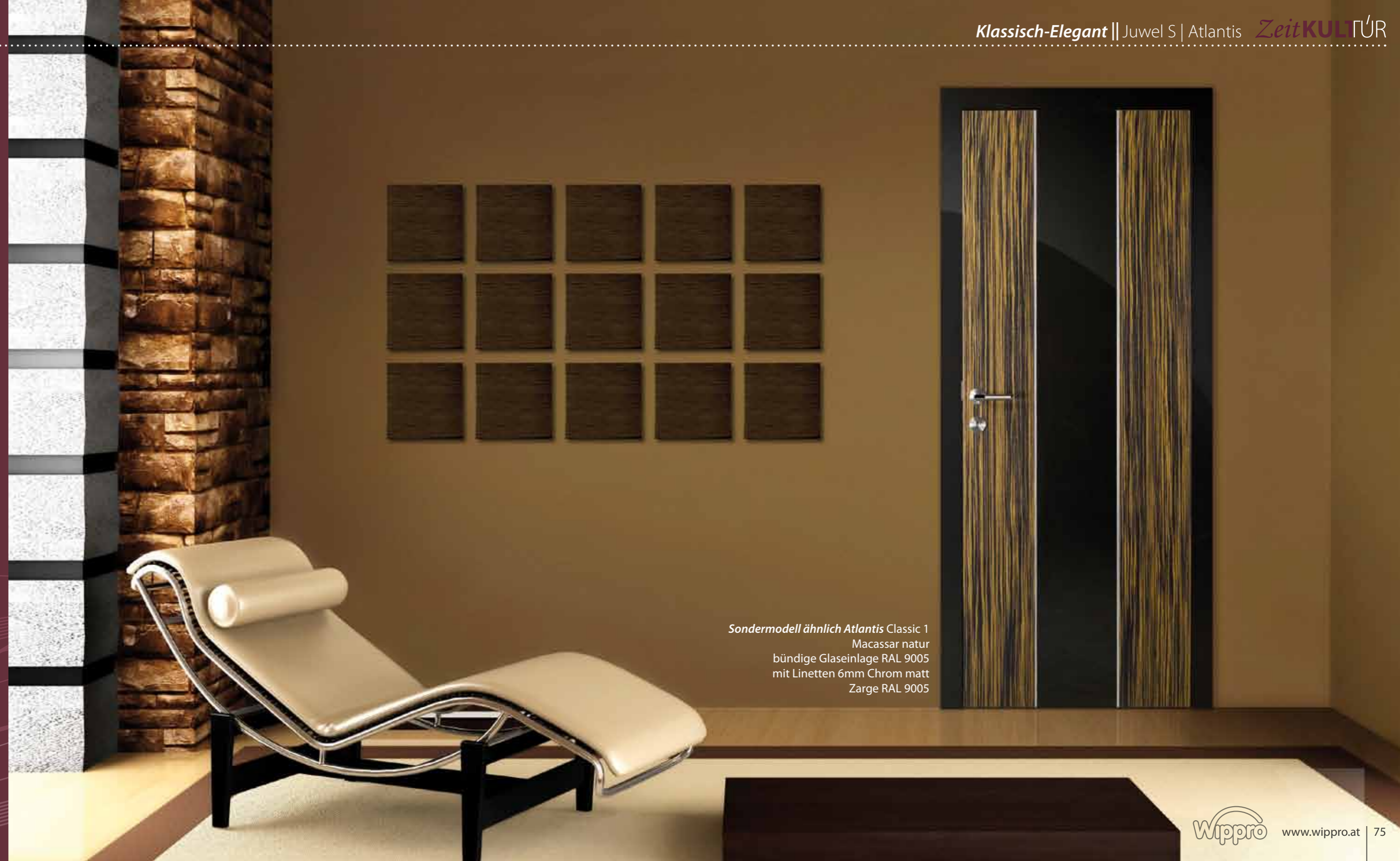

Sondermodell ähnlich Atlantis Classic 1
Macassar natur
bündige Glaseinlage RAL 9005
mit Linetten 6mm Chrom matt
Zarge RAL 9005

Zitrin G-R Classic 1
weiß deckend
Drückseite RAL 7039
Zarge Slim-In



Atlantis Classic 1
weiß deckend
Mittelfries mit Dekorleder Black Crystal
(mit Swarovskikristallen)

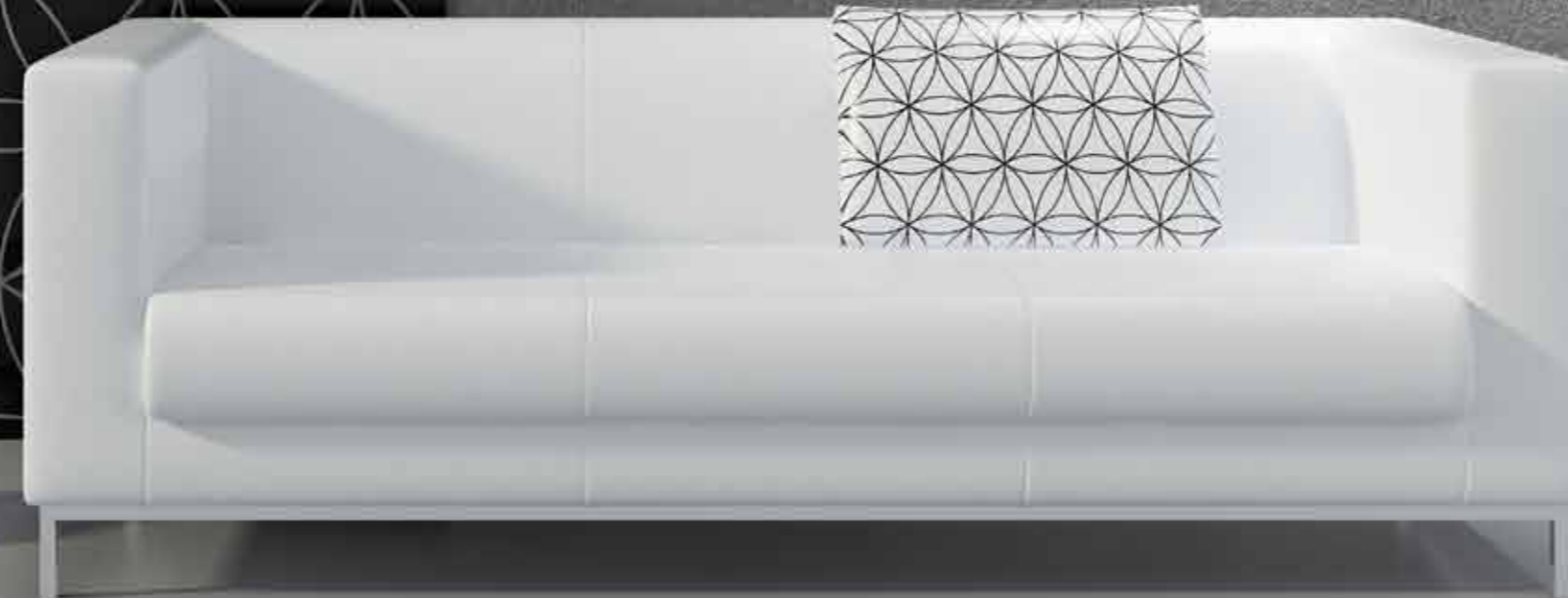
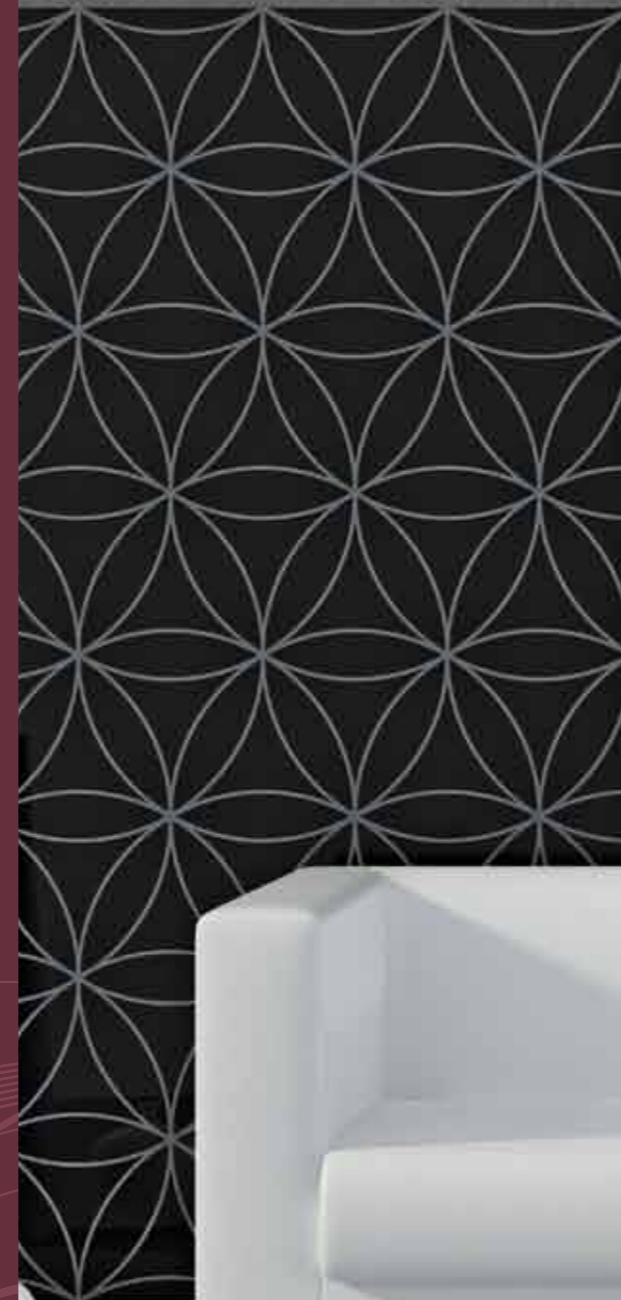

Fuchsit Classic 1
Colorlack deckend RAL 9005 matt
Einlage mit Dekorleder White Crystal (mit Swarovskikristallen)

Ganzglastüre Classic
Glasmotiv Floral in Gold (Motiv nur einseitig sichtbar!)
Glas RAL 9005



Ganzglastüre Classic
Klarglas weiß
Glasmotiv Floral
Motivmattierung

Zitrin Z Classic 1
Kirsch gebeizt WT45
Zarge Slim-In



Zitrin A Classic 1
Kirsch gebeizt WT44



Zitrin A Classic 1
Kirsch natur



Duoplan Classic 1
Kirsch gebeizt WT46
Motiv Zitrin Sonder



Zitrin GS Classic 2
Kirsch gebeizt WT45
Verglasung V200 Satinato weiß

Zitrin Q Classic 1
Eiche gebürstet und geölt, mit Oberblende
Zarge Slim-In, RAL 7040



Zitrin L Classic 1
Palisander natur



Zitrin L Classic 1
Finline Kalkeiche
Zarge Slim



Zitrin L Classic 1
Nuss natur
Zarge: Slim-In



Kristall 3D Classic 1

Detail: Motiv „Floral 1“



Kristall 3D Classic 1

F-Dekor weiß
Motiv „Welle“ (Wellenfräsung W01-W)



3D Motiv „Floral 1“



3D Motiv „Floral 2“



3D Motiv „Floral 3“



3D Motiv „Gangster“



Kristall 3D Classic 1
F-Dekor weiß
Motiv „Welle“ (Wellenfräsung W01-W)
inklusive fortlaufender Wandverkleidung

Liparit Classic 1
weiß deckend
Füllungen Floral silber



Detail: Floral silber

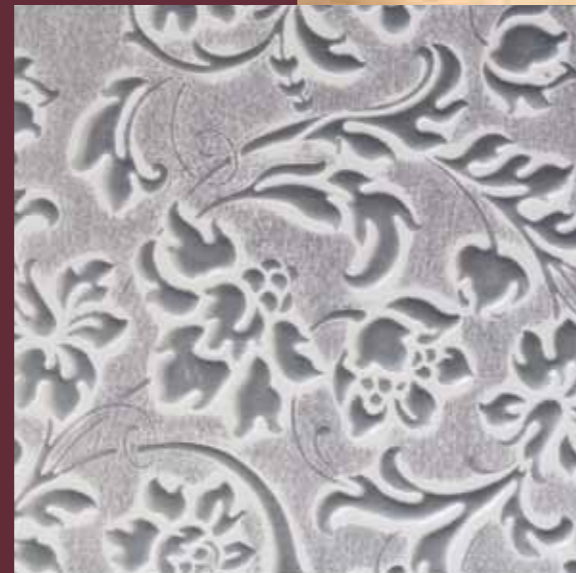

Detail: Floral weiß



Liparit Classic 1
Mooreiche natur
Füllungen Floral weiß





Kristall Classic 1
weiß deckend
stumpf einschlagend
verdeckt liegende Bilder

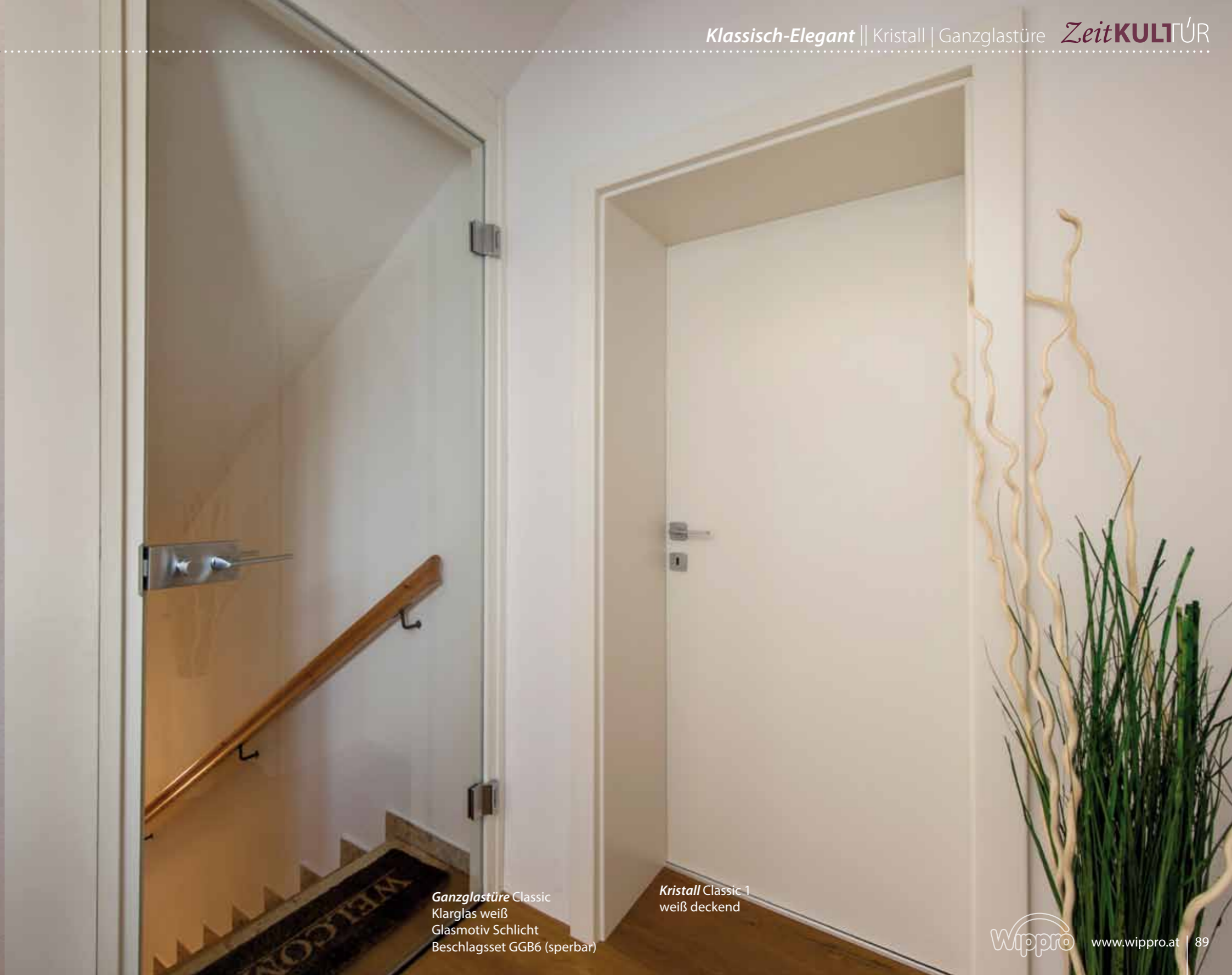

Ganzglastüre Classic
Klarglas weiß
Glasmotiv Schlicht
Beschlageset GGB6 (sperbar)

Kristall Classic 1
weiß deckend



Fuchsit-R Classic 1
weiß deckend

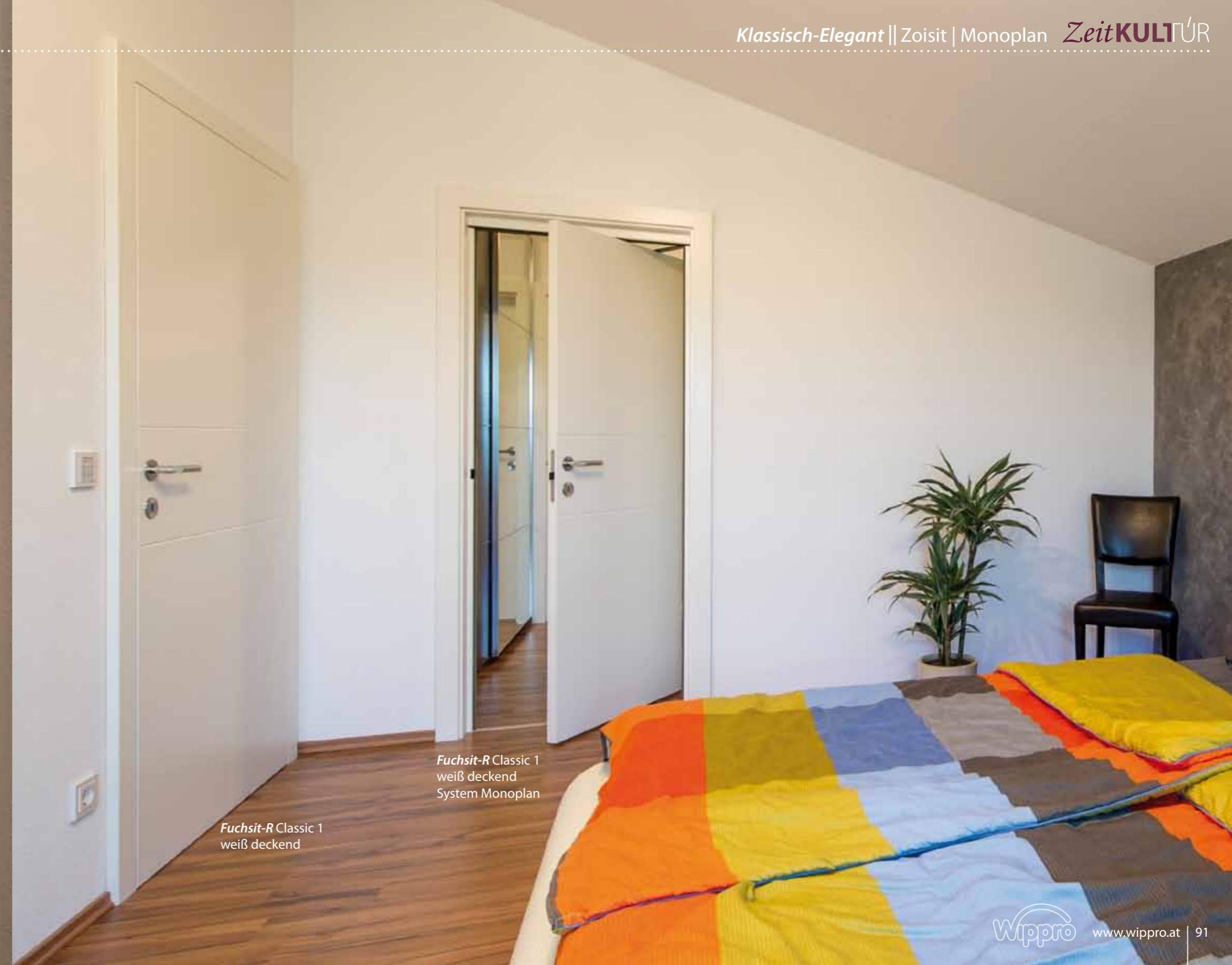

Fuchsit-R Classic 1
weiß deckend
System Monoplan

Fuchsit-R Classic 1
weiß deckend

Detail flächenbündige Glasleiste und stumpf einschlagend



Detail Rillenfräzung



Fuchsit-R Classic 1
F-Decor weiß
stumpf einschlagend

Fuchsit-R Classic 2
F-Decor weiß
Sonderverglasung Satinato weiß

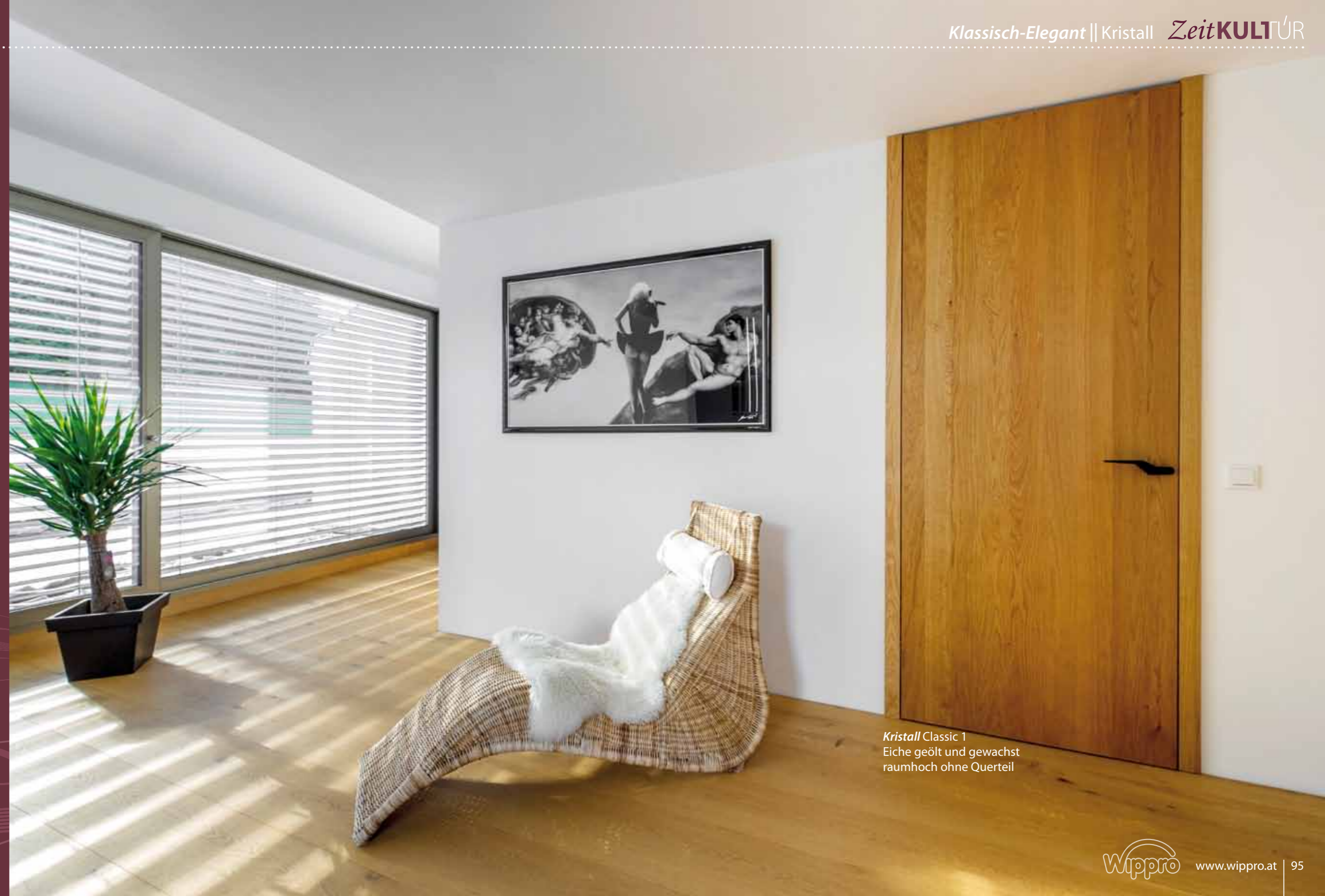

Kristall Classic 1
Eiche geölt und gewachst
raumhoch ohne Querteil



2-färbige Oberfläche
innen weiß deckend
außen Eiche geölt und gewachst



Kristall Classic 1
Eiche geölt und gewachst
raumhoch ohne Querteil

Kristall Classic 1
weiß deckend
2-flügelig asymmetrisch



Kristall Classic 1, 2-flügelig asymmetrisch
Eiche geölt und gewachst
Sonderausführung Zarge mit Edelstahlverkleidung



Kristall Classic 1
Eiche geölt und gewachst
raumhoch ohne Querteil

Detail mauerbündiges Zargensystem „Slim“



Kristall Classic 1
Palisander natur
Zargensystem „Slim-In“

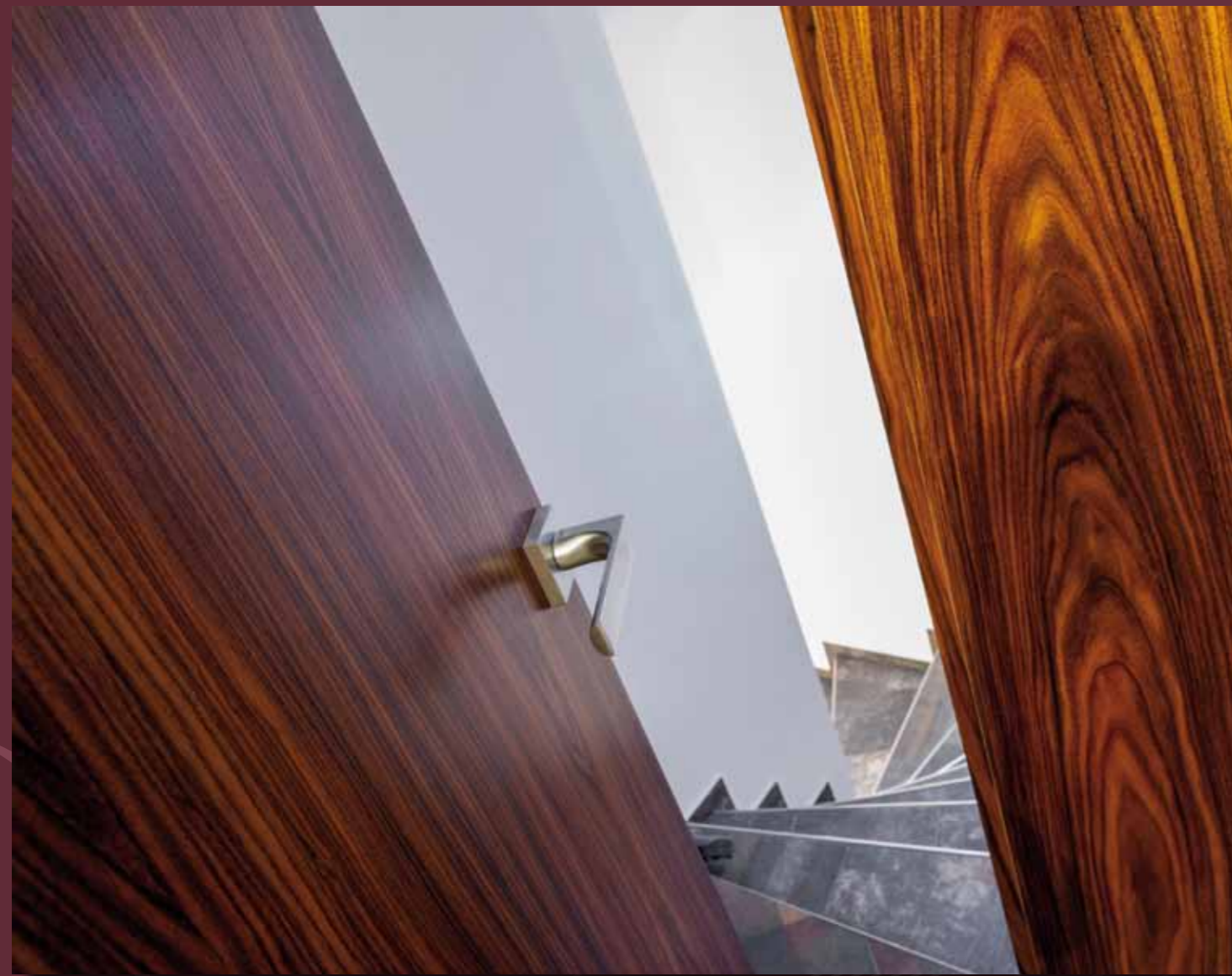

Kristall Classic 1
Palisander natur
raumhoch ohne Querteil
Zargensystem Slim-In



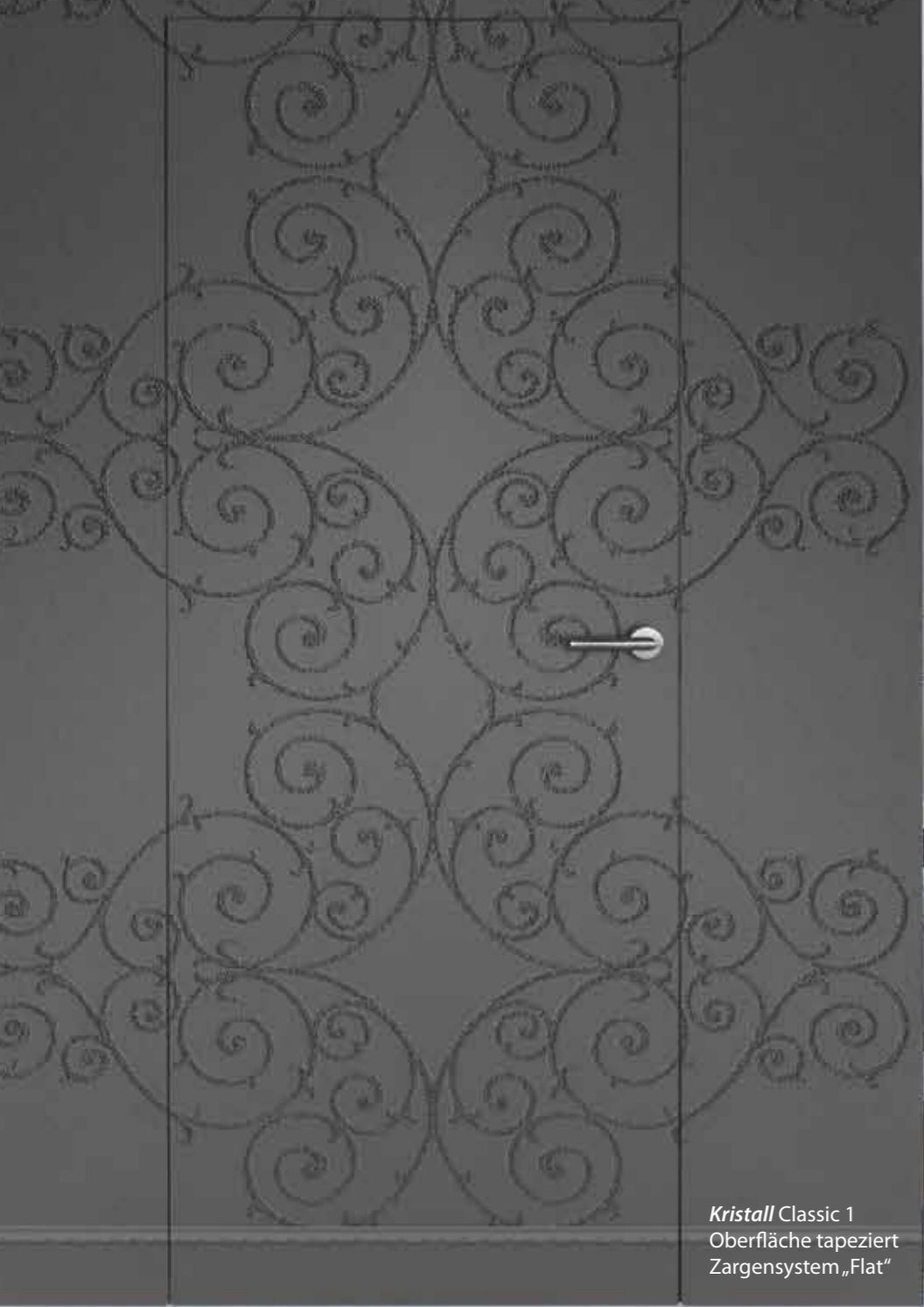

Kristall Classic 1
Oberfläche tapeziert
Zargensystem „Flat“



Kristall Classic 1
Oberfläche tapeziert
Zargensystem „Flat-In“



Zargensystem Flat-In
mauerbündig



Sondermodell Classic 1
laut Kundenwunsch
Ahorn natur
Zargensystem Flat-In



Zitrin Q Classic 1
Eiche gebeizt laut Kundenmuster
Schiebetüre vor der Mauer laufend



Ganzglasschiebeüre Classic, 2-flügelig
Glasmotiv Schlicht
Klarglas grau
Schiebetüre vor der Mauer laufend



Zosit-R Classic 1
F-Dekor weiß
Schiebetür vor der Mauer laufend
Standardausführung



Zitrin-Q Classic 1
Ahorn natur
Schiebetür vor der Mauer laufend
mit Sonderbeschlag



Kristall Classic 1, 2-flügelig
mit Sonderlackierung laut Kundenwunsch
Schiebetüre vor der Mauer laufend
mit Deckenmontage



Sondermodell Classic 2
als Raumtrennelement
Schiebetür vor der Mauer laufend



Wipro

LebensKULTUR

ZITRIN | ZOISIT | BERYLL | NESLIT | SANDSTEIN | PLATIN | KLIMT | ELYPSE | FORTUNA | PRIMA

Moderne - Dynamische Türen

- Lebensfreude schafft Lebenskultur. Dazu verhelfen viele „schöne Dinge des Lebens“, die leistungsfähig sein müssen. Nun, die Wipro-Türen auf den folgenden Seiten sind es. Damit werden neue – oder zu renovierende – Häuser und Wohnungen enorm aufgewertet. Türen, die Blickfänge sind; ein gutes Stück Innenarchitektur. So viele Designs, so viele Glasfüllungen, so viel Dekor, ein optisches Feuerwerk zündet persönliche Wohnideen. Da kommt schon bei der Planung Lebensfreude auf, die schließlich dann für Jahrzehnte zur individuellen Lebenskultur entscheidend beiträgt. Und: Wipro-Qualität ist ein echter Türöffner zur Zufriedenheit.

Zitrin Q Classic 1
Nuss natur
stumpf einschlagend



Zitrin Q Classic 1
Ce-Pal Struktureiche
Trend Basic Soft



Zitrin Q Classic 1
Ahorn natur



Zitrin Q Classic 1
Buche natur



Zitrin Q Classic 1
Bambus hell natur
stumpf einschlagend
Design Editon

Zitrin Q Classic 1
Bambus dunkel natur
Design Edition

Beryll L Classic 1
Nuss natur
Linette 6mm Chrom matt



Zoisit-R Classic 1
Wenge F-Dekor



Zitrin Q Classic 1
Mahagoni WT54



Zitrin Q Classic 1
CEPAL Strukturnuß
Trend Basic Soft



Ce-Pal quer - Oberfläche Struktur



Ce-Pal quer - Oberfläche glatt

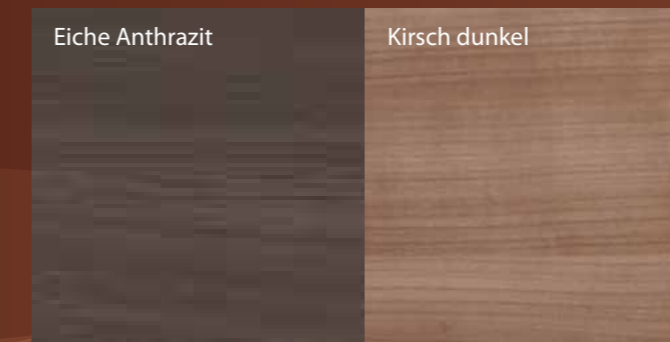

Impuls Classic 1
Erle F-Dekor
Zierfräsbung ZF01



Platin Duo-R Classic 1
Kirsch F-Dekor
Zierfräsbung ZF03



Elypse Classic 1
Kirsch F-Dekor
Zierfräsbung ZF03

Klimt Classic 1
Nuss F-Dekor
Zierfräsung ZF03



Fortuna-R Classic 1
weiß deckend
Zierfräsung ZF03



Neslit Classic 1
weiß F-Dekor
stumpf einschlagend

Detail Fräsung



Zitrin Karo-R Classic 1
weiß F-Dekor
Zierfräsbung ZF03



Prima 2 Classic 1
weiß F-Dekor



Prima 4 Classic 1
weiß F-Dekor



Mirage Classic 1
weiß F-Dekor
Zierfräsbung ZF03



Lebensblume Classic 1
Perlmutter F-Dekor
Zierfräsbung ZF01



Kristall Classic 2
Perlmutter F-Fekor
Verglasung V27 Satinato weiß
Glaslichte Variante 5



Kristall Classic 1
Ce-Pal Buche Exclusive



Kristall Classic 1
Ce-Pal Ahorn Exclusive



Kristall Classic 1
Leder hell F-Dekor
Zarge: Leder dunkel F-Dekor

Zitrin L Classic 1
Kalkeiche F-Dekor
Linette 6mm Chrom matt



Kristall Classic 1
Inox F-Dekor

Larimar Classic 1
weiß deckend
Welleneilage W01-S, Nuss natur



Detail Wellenfräsung W01-S



Selenit Classic 1
Nuss F-Dekor
Zarge Design-Deluxe F-dekor
Rahmen außen standardmäßig weiß F-Dekor



Detail: Friesübergang Modell Selenit Tektit



Tektit Classic 1
Nuss F-Dekor
Zarge Design-Deluxe F-dekor
Rahmen außen standardmäßig weiß F-Dekor



Atlantis Classic 1
Nuss F-Dekor
Füllung und Viertelstabeinsatz RAL 1013
Zarge Design-Deluxe F-dekor

Larimar Classic 1
Eiche natur
Einlage RAL 9006
stumpf einschlagend, Zarge quer furniert



Larimar Classic 1
Ahorn natur
Hochglanzeinlage RAL 9001
ohne Schlüsselrosette



Larimar Classic 1
Satin Nuss natur
Welleneinlage W01-S Ahorn natur

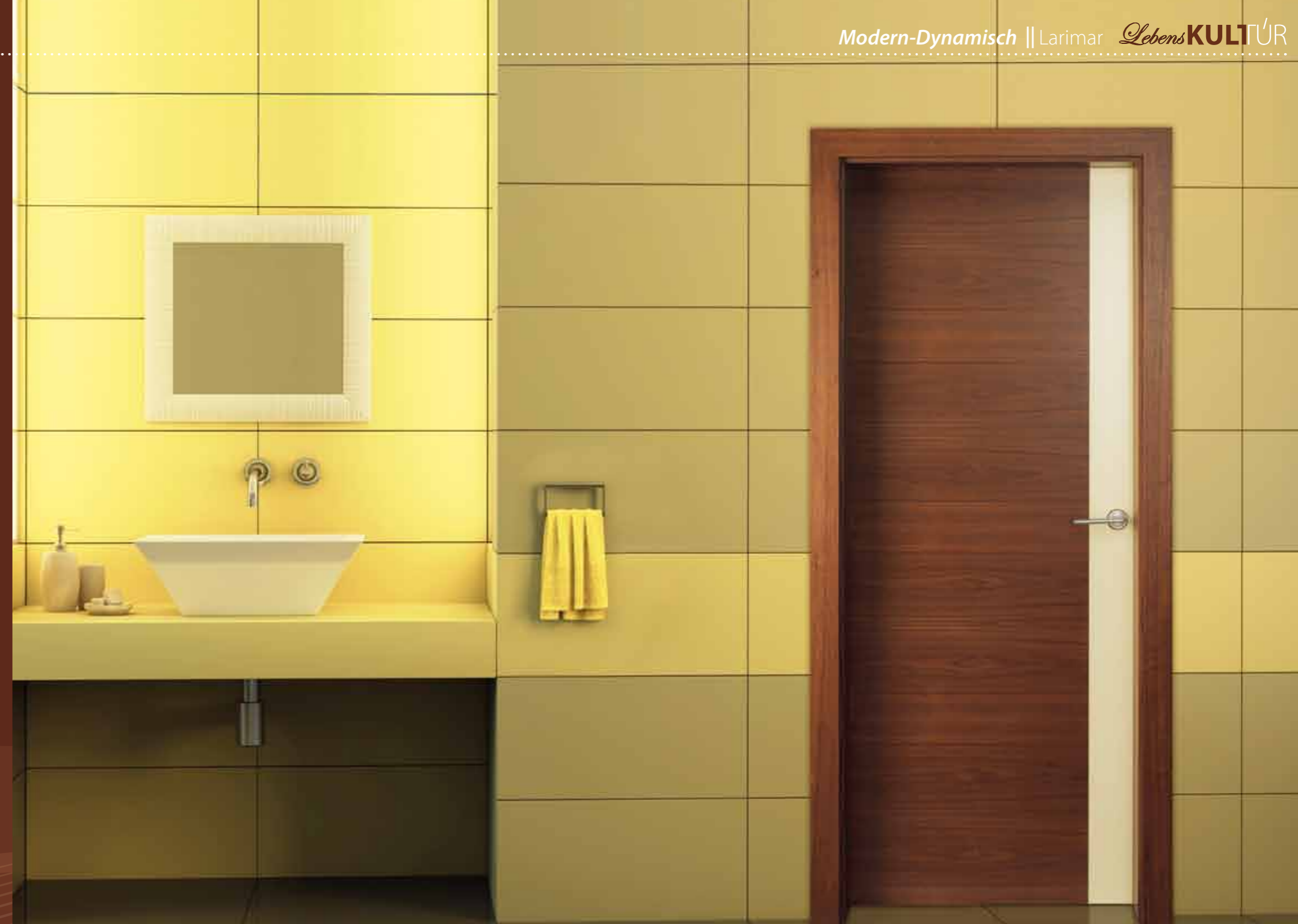

Larimar Classic 1
Nuss natur
Hochglanzeinlage RAL1015
ohne Schlüsselrosette



Wipro KULTUR *Gut*

KOROUND | ALMADIN | SMARAGD | PRIMA 4 | ZITRIN | BERNSTEIN | KRISTALL | PRIMA 2 | PRIMA 8

Stilvolle Türen

- Lässt sich das Gute an der Vergangenheit zurückholen? Sind frühere Einrichtungsepochen noch zeitgemäß? Aber doch! – Nostalgisches Wohnempfinden ist nicht antiquiertes Denken; vielmehr stilvolles Empfinden. Für viele hat der Charme des 19. und 20. Jahrhunderts an nichts verloren. Eine Wipro Zeitkultur schließt an dem Schönen von gestern an; mit der Präzision und technischen Vollendung, die uns Gegenwart und Zukunft ermöglichen. Der Gedanke „mein Zuhause ist mein Schloss“ erfordert Türen, die sich märchenhaft ins eigene Heim einfügen, das Flair des dauerhaft Wertbeständigen erlebbar machen.



Prima 4 Classic 1
weiß deckend

Koround Classic 1
weiß deckend
mit Sonderfriesbreiten

Prima 4 Classic 1
weiß deckend

Almadin Classic 1
weiß deckend



Kristall Classic 2
Buche gebeizt laut Kundenwunsch
Sonderverlasung Glamour Satinato weiß
mit flächenbündigen Glasleisten

Detail Glasleiste Profil F flächenbündig



Glanzglastüre Classic
Klarglas weiß
Glasmotiv Glamour

Smaragd Circle 1
Buche natur
Füllung Vogelaugenahorn
Zarge mit Wandanschlussleiste Profil A



Smaragd Circle 1
Nuss gebeizt WT51
Zarge mit Wandanschlussleiste Profil A

Prima 4 Classic1
weiß deckend mit goldfärbiger Akzentlackierung
Zarge mit Applikationen



Prima 3 Classic 1
weiß deckend mit Patina in braun



Prima 2 Classic1
Colorlack deckend RAL 1015
Zarge mit Applikationen und Gesimse

Prima 3 Classic 2
weiß deckend mit Patina in braun
Verglasung V16 Satinato weiß



Detail Patina in braun



Zitrin B Classic 2
französische Nuss natur
Verglasung V16 Satinato weiß (glasteilend)
Holzsprossen HS1-1/4



Prima 3 Classic 2
Eiche gekalkt WT701
Verglasung V16 Satinato weiß (glasteilend)
Zarge mit Applikationen, Sonderholzsprossen



Prima 4 Classic 1
Wenge natur



Amethyst Classic 1
französische Nuss natur
Füllung oben gerade



Sondermodell Classic 2
Macassar Hochglanz poliert
Sonderglaslichte mit Verglasung
„Lalique-Female“



Prima 4 Classic1
weiß deckend
Zarge mit Applikationen und Gesimse



Prima 2 Classic 1
weiß deckend mit Patina in Silber
Zarge mit Applikationen und Gesimse



Prima 1 Classic 1
weiß deckend mit Patina in Silber
Zarge mit Applikationen und Gesimse



Prima 8 Classic 2
Nuss gebeizt WT48
Verglasung V16 Satinato weiß



Prima 8 Classic 1
Nuss gebeizt WT48



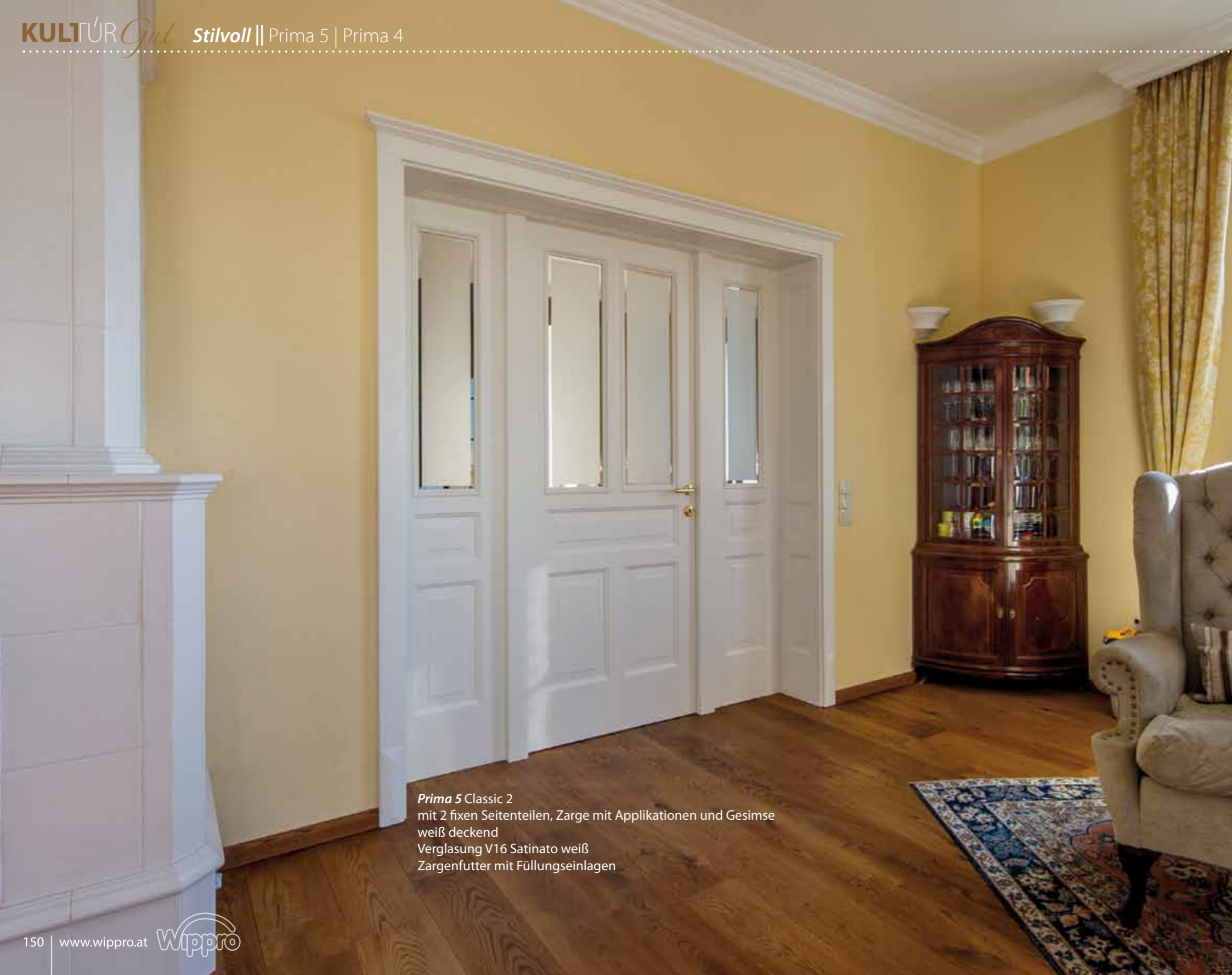

Prima 5 Classic 2
mit 2 fixen Seitenteilen, Zarge mit Applikationen und Gesimse
weiß deckend
Verglasung V16 Satinato weiß
Zargenfutter mit Füllungseinlagen

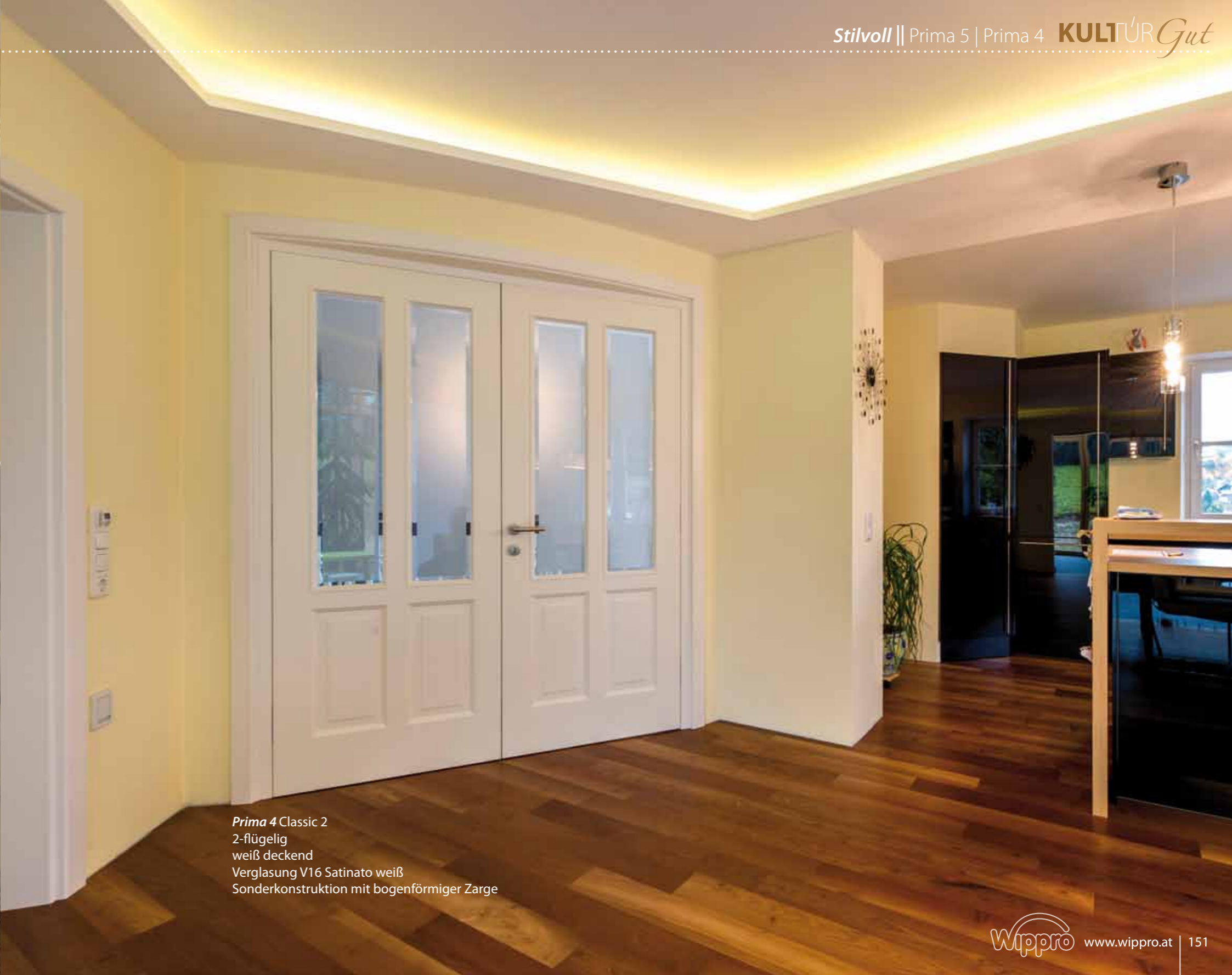

Prima 4 Classic 2
2-flügelig
weiß deckend
Verglasung V16 Satinato weiß
Sonderkonstruktion mit bogenförmiger Zarge

Almadin Classic 1
weiß deckend
Füllung glatt Floral weiß



Almadin Classic 1
weiß deckend
Füllung glatt Floral silber



Almadin Classic 2
weiß deckend
Verglasung V16 Klarglas weiß



Prima 4 Classic 2
2-flügelig
weiß deckend
Verglasung V16 Satinato weiß
Sonderkonstruktion mit bogenförmiger Zarge

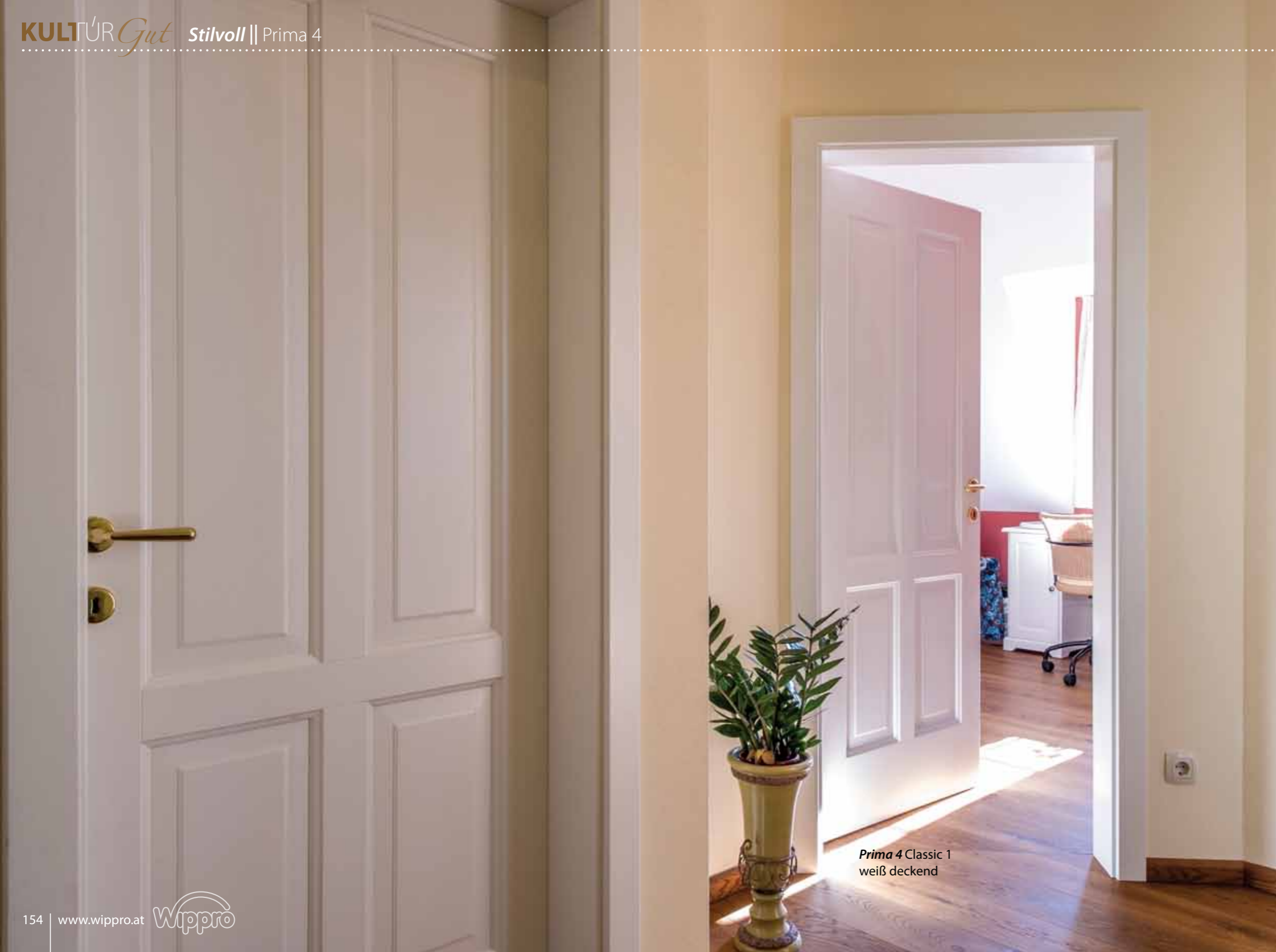

Prima 4 Classic 1
weiß deckend



Prima 4 Classic 1
weiß deckend



Wipro

Aspín KULTÚR

KUNZIT | MIRAGE | PRIMA | KRISTALL

Landhaus- und Countrystyle-Türen

- Bodenständig, dennoch schlicht und ergreifend sind die regional typischen Türen mit ihrer Ausstrahlung, die mitunter als „rustikal“ definiert wird. Holz, aus heimischen Wäldern, oft bearbeitet nach dem Vorbild der guten, alten Handwerker; Rundbögen und Glasfüllungen, die man sich einst an Kirchen abschaute. Dazu – aus dem Wipro Programm – passende Beschläge und Drücker, um die Authentizität noch zu verstärken. Und, dass es sich mit Erle, Fichte, Lärche, Ahorn, Nuss, Kirsch und Buche auch zeitgemäß einrichten lässt, wird gerne bewiesen.

Kunzit Classic 1
Nuss gebeizt WT48
Limited Sonderzarge Charisma



Kunzit Classic 1
Esche gebeizt WT44



Kunzit Classic 1
Palisander natur
Schiebetür



Detail:
Friesübergänge Modell Kunzit

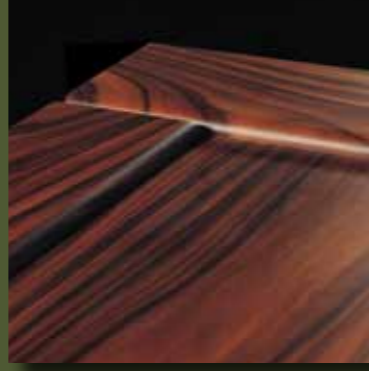

Kunzit Classic 1, 2-flügelig asymmetrisch geteilt
Esche natur
Seitenteil mit Verglasung V250 Satinato weiß

Kristall Classic 2
Ahorn natur
Verglasung V155 Satinato weiß



Kristall Classic 2
Ahorn natur
Verglasung V100 Satinato weiß



Kristall Classic 1
Kernahorn natur



Detail Zierfräsung ZF03 in Massivholz



Mirage Classic 1
Birke natur
Zierfräsung ZF03

Prima 8 Classic 1
Nuss gebeizt WT48



Prima 8 Classic 1
Erle natur



Detail Konterprofil „A“ (Standard)



Detail Konterprofil „B“



Prima 4 Classic 2. 2-flügelig
Kirsch gebeizt WT46
Verglasung V3 Satinato weiß

Prima 4 Classic 1
Erle natur



Prima 4 Classic 1
Fichte astig natur



Prima 4 Classic 1
Buche natur
Konterprofil „B“



Prima 4 Classic 2
Fichte astig natur
Verglasung V70 Satinato weiß



Prima 4 Classic 2
Fichte astig WT408
Verglasung V65 Satinato weiß



Prima 4 Classic 2
Erle natur
Verglasung V65 Satinato weiß



Prima 4 Classic 2
Fichte astig gebeizt laut Kundenwunsch
Verglasung V65 Satinato weiß



Raumspartür Duoplan Classic 1
Model Prima 4
Astfichte natur
geschlossen



Raumspartür Duoplan Classic 1
Model Prima 4
Astfichte natur
leicht geöffnet



Prima 7 Classic 1
Ahorn natur



Prima 6 Classic 1
Fichte astig natureffekt lackiert



Prima 3 Classic 1 mit Schwungbogen
Erle natur



Prima 2 Classic 1
Fichte astig natur



Prima 2 Classic 2
Fichte astig natur
Verglasung V35 Satinato weiß



Prima 2 Classic 1
Ahorn natur



Prima 2 Classic 1, Schrägelement
Fichte astig WT408



Prima 2 Classic 1
Kirsch natur



Prima 2 Classic 2
Kirsch natur
Verglasung V85 Satinato weiß





Wippro

TechnoKULTUR

LIMITED EDITION | DESIGN EDITION | TREND EDITION | DESIGN deLUXE | AVANTGARDE | SLIM EDITION | RUNDBOGEN

Wippro Türentechnik

- Geschmäcker sind bekanntlich so verschieden, wie...
Mag sein, dass die umfangreiche Wippro-Auswahl an Ausstattungen für die Türen die Qual der Wahl erhöht. Andererseits: Ist's nicht wunderbar, die schöne neue Wunsch-tür mit dem genau dazu passenden Drücker auszustatten, die Türbänder exakt und technisch perfekt darauf abzustimmen; mit Glas gestalterisch zu spielen.
Sie sind nicht alleine: Die Wippro Türenfacheute beraten exzellent. Neben jeder Menge Einfühlungsvermögen ins Stilempfinden der Kunden verstehen unsere Profis auch die Technik haargenau.

Zargensysteme	Basic		Trend		Limited			Limited (Sonderzargen)											
	Trend Basic	Trend Basic Soft	Trend Softline	Trend Design	Limited Edition	Design Edition	Design Softline	Limited-In	Design-In	Design deLuxe	Charisma	Flat	Flat-In	Renovierungscharge	Avantgarde	Slim	Slim-In	Rahmenstock	
Furnier Oberflächen	✓	✓	✓	✓	✓	✓	✓	✓	✓	✓	✓	✓	✓	✓	✓	✓	✓	✓	✓
Colour Oberflächen	X	✓	✓	✓	✓	✓	✓	✓	✓	✓	✓	✓	✓	✓	✓	✓	✓	✓	✓
Ce-Pal Oberflächen	X	✓	✓	X	X	X	X	X	X	X	X	X	X	X	X	X	X	X	X
F-Dekor Oberflächen	X	X	✓	✓	X	X	X	X	X	✓	X	X	X	X	X	✓	✓	X	X
Zargenform	eckig	eckig	eckig	eckig	eckig, rund, segment, corb	eckig, rund, segment	eckig, rund, segment	eckig	eckig	eckig	eckig	eckig	eckig	eckig	eckig	eckig	eckig	eckig	eckig, rund segment
Blindstock	nein	nein	nein	nein	nein	nein	nein	nein	nein	nein	nein	O	O	nein	nein	O	O	nein	
gefälzte Ausführung	O	O	O	O	O	O	O	X	X	O	O	X	X	O	O	X	X	O	
stumpfe / bündige Ausführung	X	AP	AP	AP	AP nur für Bänder	AP nur für Bänder	AP nur für Bänder	O	O	AP nur für Bänder	AP nur für Bänder	O	O	AP	AP nur für Bänder	O	O	AP nur für Bänder	
Standardschloss	BB-Schloss	BB-Schloss	BB-Schloss	BB-Schloss	BB-Schloss	BB-Schloss	BB-Schloss	BB-Magnetschloss	BB-Magnetschloss	BB-Schloss	BB-Schloss	BB-Magnetschloss	BB-Magnetschloss	BB-Schloss	BB-Schloss	BB-Magnetschloss	BB-Magnetschloss	BB-Schloss	
Standardbänder	2-teilig vernickelt	2-teilig vernickelt	2-teilig vernickelt	2-teilig vernickelt	3-teilig vernickelt	3-teilig vernickelt	3-teilig vernickelt	TECTUS 340 / 3D	TECTUS 240 / 3D	3-teilig vernickelt	3-teilig vernickelt	TECTUS 541 / 3D	TECTUS 240 / 3D	3-teilig ANUBA vernickelt	3-teilig vernickelt	TECTUS 340 / 3D	TECTUS 240 / 3D	3-teilig vernickelt	
Trägerplatte	Spanplatte	Spanplatte	Spanplatte	Spanplatte	Holz kern	Holz kern	Holz kern	Holz kern	Holz kern	Holz kern	Holz kern	Alu-Zarge	Alu-Zarge	Holz kern	Holz kern	Holz kern	Holz kern	Holz kern	
Verkleidungsbreite	65mm	65mm 75mm möglich	75mm	75mm	AS: 73mm FS: 75mm Sonderbreiten möglich	75mm	75mm	AS: 80mm FS: 75mm Sonderbreiten möglich	AS: 80mm FS: 75mm	75mm	AS: 73mm FS: 75mm Sonderbreiten möglich	keine Verkleidungen	keine Verkleidungen	85mm Sonderbreiten möglich	AS: 60mm FS: 75mm Sonderbreiten möglich	AS: 46mm FS: 60mm	AS: 60mm FS: 45mm	Stockbreite: 80mm	
Kantenausführung	kantig	gerundet Futter kantig	gerundet	bombiert Futter gerundet	gerundet	bombiert	bombiert Futter gerundet	gerundet	gerundet	gerundet	kantig	kantig	kantig	C-Profil	C-Profil	kantig	kantig	gerundet	
Hobelnase	3mm	3mm	8mm	8mm	8mm	8mm	8mm	8mm	8mm	8mm	8mm	X	X	8mm	8mm	0mm	0mm	X	
Verstellbereich Mauerstärke	20mm (+10mm / -10mm)	20mm (+10mm / -10mm)	20 mm (+15mm / -5mm)	20mm (+15mm / -5mm)	10mm (+5mm / -5mm)	10mm (+5mm / -5mm)	10mm (+5mm / -5mm)	10 mm (+5mm / -5mm)	10mm (+5mm / -5mm)	10mm (+5mm / -5mm)	10mm (+5mm / -5mm)	10mm (+5mm / -5mm)	0mm	0mm	5mm (+0mm / -5mm)	0mm	0mm	0mm	X
Lieferzustand	zerlegt im Karton, inkl. Zubehör und Montageanleitung		zerlegt im Karton, inkl. Zubehör und Montageanleitung		Gehrungen vor Lackierung verschliffen, verleimt und verschraubt für einen perfekten Übergang Dichtungen, Bänder und Schliessbleche sind eingearbeitet, das Türblatt eingehängt.			Gehrungen vor Lackierung verschliffen, verleimt und verschraubt für einen perfekten Übergang Dichtungen, Bänder und Schliessbleche sind eingearbeitet, das Türblatt eingehängt.											

1. MODELL

Wählen Sie aus einer Vielzahl an

Wipro Türenmodellen Ihre Wipro-Wunschtüren oder bringen Sie Ihren eigenen Entwurf mit.

2. FORM / TÜRBLATT

Wählen Sie die Grundform sowie die Bauart



3. PRODUKTGRUPPE UND ZARGENSYSTEM

Wählen Sie aus verschiedenen Produktgruppen und den dazugehörigen Zargensystemen aus.

Produktgruppe Basic

Trend Basic

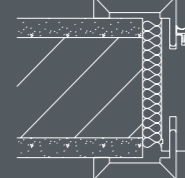

Trend Basic Soft

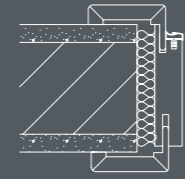

Produktgruppe Trend

Trend Softline

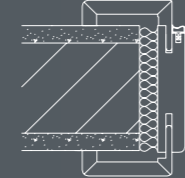

Trend Design

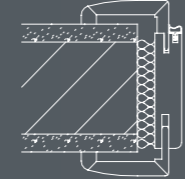

Produktgruppe Limited

Limited Edition

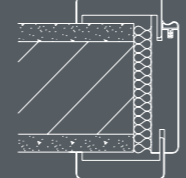

Design Edition

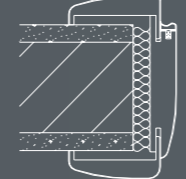

Design Softline

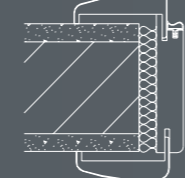

Limited Sonderzargen

Limited-In

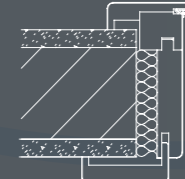

Design-In

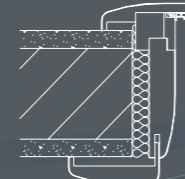

Slim-In

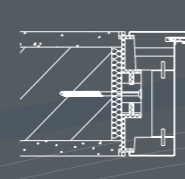

Slim

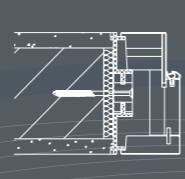

Avantgarde

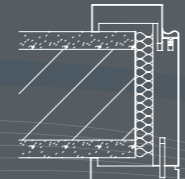

Renovierungsz.

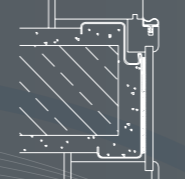

Charisma

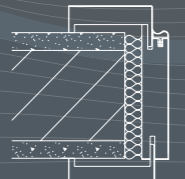

Design-Deluxe

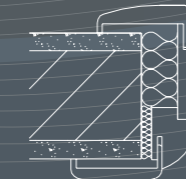

Rahmenstock

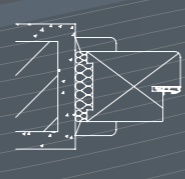

Flat

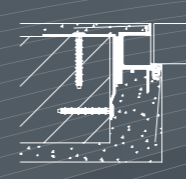

Flat-In

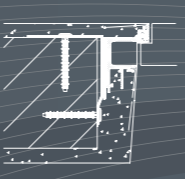

4. GRÖSSE

Wählen Sie die Ausführung Ihres Türelements.

1-flügelig 2-flügelig, sym. od. asym. Teilung



- Raumhohe Zargen mit Oberlichte oder Oberblende.
- Raumhohe Zargen und Türen.
- Schiebetüren
- Raumteiler nach baulichen Gegebenheiten mit oder ohne Seitenteil



5. ÖFFNUNGSART

Wählen Sie die Öffnungsart entsprechend dem Zargensystem.

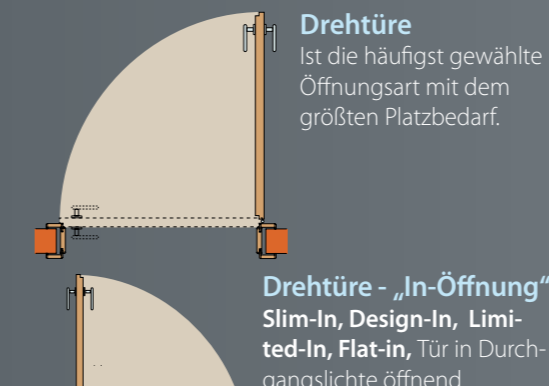

Drehtüre
Ist die häufigst gewählte Öffnungsart mit dem größten Platzbedarf.

Drehtüre - „In-Öffnung“
Slim-In, Design-In, Limited-In, Flat-in, Tür in Durchgangslichte öffnend



Schiebetür
Alle Wipro Türenmodelle sind auch als Schiebetür, in oder vor der Mauer laufend, erhältlich. Braucht praktisch keinen Platz im Raum.

Wipro Raumsparsysteme

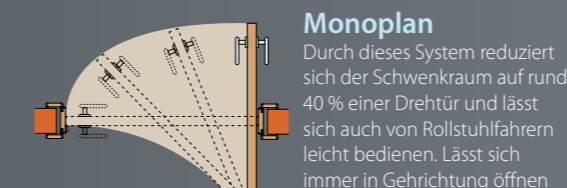

Monoplan
Durch dieses System reduziert sich der Schwenkraum auf rund 40 % einer Drehtür und lässt sich auch von Rollstuhlfahrern leicht bedienen. Lässt sich immer in Gehrichtung öffnen

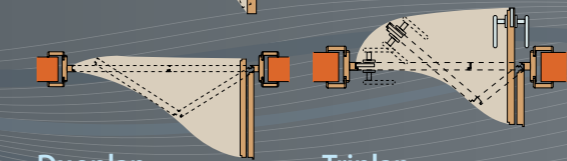

Duoplan
Bedienung mit Muschelgriff

Triplan

6. OBERFLÄCHE / BESCHICHTUNG

Wählen Sie die Oberflächen Ihrer neuen Wipro Türen aus.

Oberfläche:

furnierte Oberflächen

CEPAL Oberflächen
glatt und strukturiert

F-Dekor Oberflächen

Colorlack Oberflächen

Steinoberflächen
Stone Veneer

Schichtstoffoberflächen

Beschichtung:

farblos lackiert

Hochglanz poliert

Natureffekt-Lack

Glanzlack
bis G90

Wachs/Öl-Veredelung

gebeizte Oberfläche
mit Lack versiegelt

antik Veredelung
Patina

„roh“ unbehandelt
zum selber Behandeln

7. ZUBEHÖR

Wählen Sie Ihr individuelles Zubehör

Zubehör:

Gläser

Innentürdrücker

Sonderschlösser

Türspion

Kältefeind

Sondertürband

Lüftungsgitter

Zargenapplikationen

Wandanschlussleisten

Türstapel/Bodenschiene

Pflegeprodukte

SYSTEM MONOPLAN



Das System Monoplan von Wipro vereint innovative Technik mit höchstem Designanspruch. Die Monoplan gleitet schwebend auf und zu. Durch dieses System benötigen wir nur mehr rund 40 % vom Schwenkraum einer herkömmlichen Türe. Das System ist bei jedem Türendesign anwendbar. Eine weitere Besonderheit ist, dass sich das System Monoplan von Rollstuhlfahrern leicht bedienen lässt.

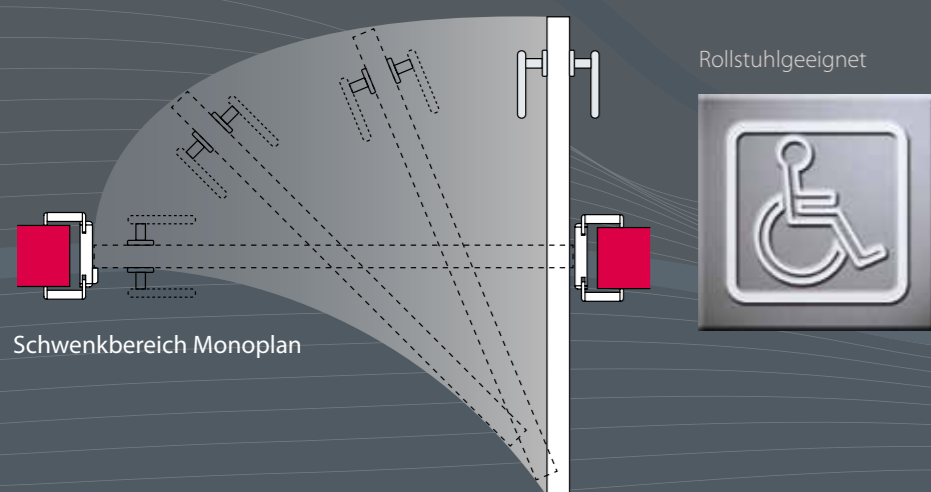

SYSTEM DUOPLAN



Das System Duoplan von Wipro benötigt lediglich 40 % vom Schwenkraum einer herkömmlichen Türe. Die Türe öffnet sich zur Mitte hin und bringt Leben in Ihr Zuhause.

Durch Ausgleichleisten und den verdeckt liegenden Türbändern ist der Einbau in vorhandene Stahlzargen oder in Mauerwerk möglich. Auf Wunsch können Sie die Duoplan auf alle Wipro Innentürmodelle abstimmen lassen.

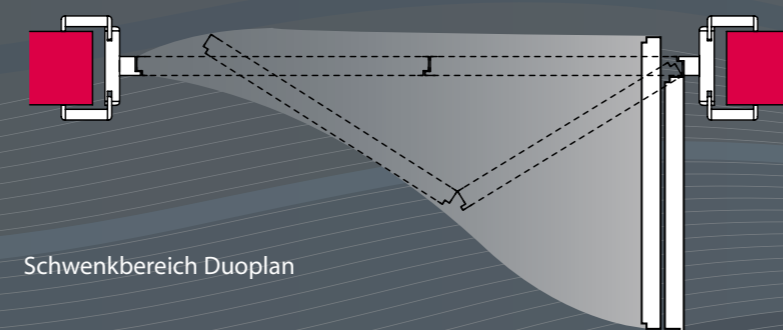

SYSTEM TRIPLAN



Das System Triplan von Wipro spart Ihnen zwei Drittel Schwenkraum gegenüber einer herkömmlichen Türe. Stabile, innenliegende Scharniere machen die Triplan leicht beweglich. Sie sieht aus wie eine normale Tür, ist es aber nicht.

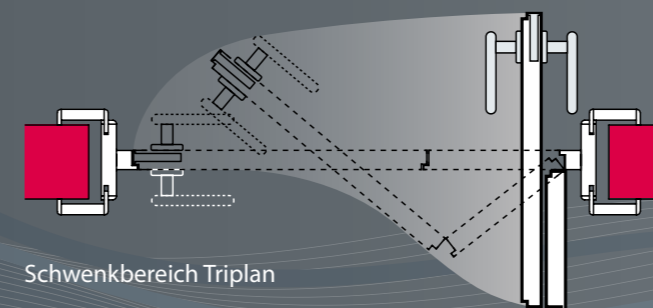

FALTTÜREN



Herkömmliche Türen brauchen Platz – nicht unsere Türen zum Falten und Schieben. Auf dem wohnlichen Menüplan stehen: Echtholzoberflächen, Lichtausschnitte, ausgesuchte Verglasungen und natürlich Ihre individuellen Wünsche und Vorstellungen.



TREND BASIC

Lieferzustand zerlegt, montagefertig im Karton verpackt, inkl. Montageanleitung.

DETAILS

- Zarge aus Spanplatte
- Verkleidungen und Futter kantig
- Türbänder 2-teilig vernickelt
- Verkleidungsbreite 65mm
- Hobelnase 3mm
- Verstellbereich 20mm (+10mm /- 10mm)

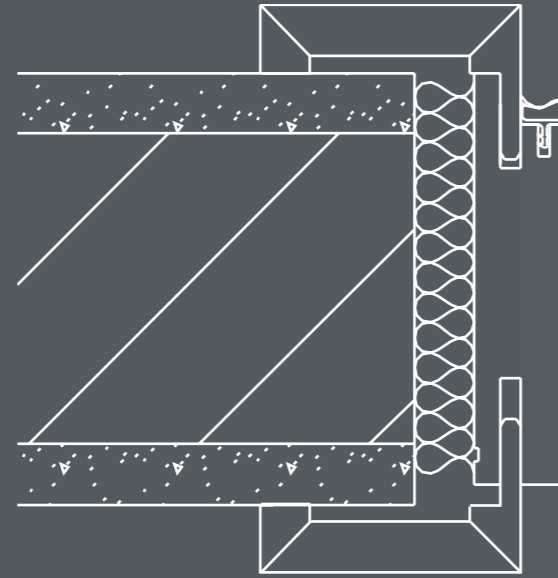

TREND SOFTLINE

Lieferzustand zerlegt, montagefertig im Karton verpackt, inkl. Montageanleitung.

DETAILS

- Zarge aus Spanplatte oder MDF (je nach Oberfläche)
- Verkleidungen und Futter mit Rundkante
- Türbänder 2-teilig vernickelt
- Verkleidungsbreite 75mm
- Hobelnase 8mm
- Verstellbereich 20mm (+15mm /- 5mm)

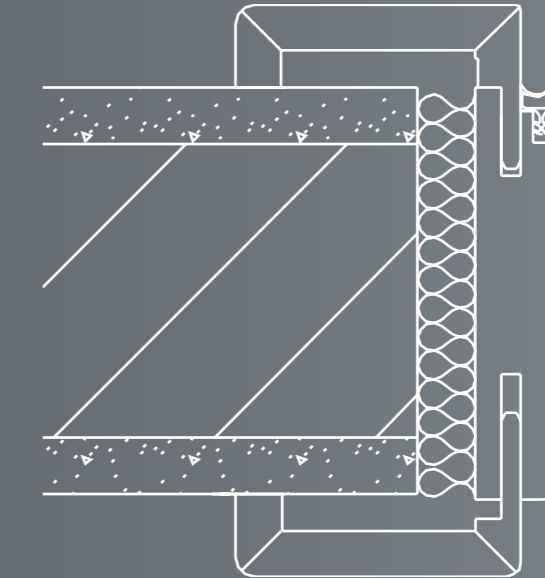

TREND BASIC SOFT

Lieferzustand zerlegt, montagefertig im Karton verpackt, inkl. Montageanleitung.

DETAILS

- Zarge aus Spanplatte
- Verkleidungen mit Rundkante und Futter kantig
- Türbänder 2-teilig vernickelt
- Verkleidungsbreite 65mm
- Hobelnase 3mm
- Verstellbereich 20mm (+10mm /- 10mm)

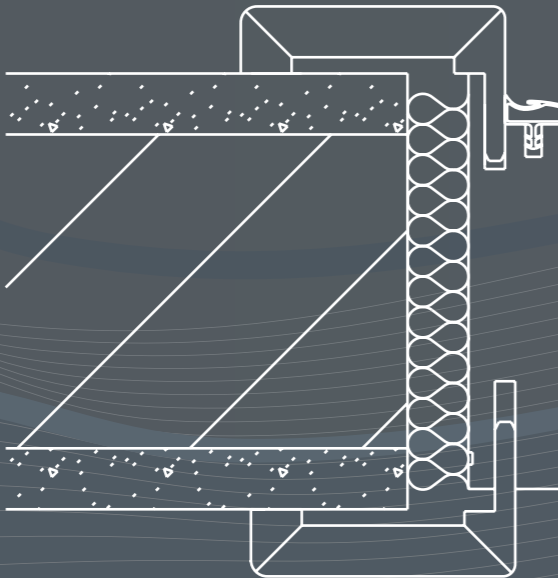

Auf Wunsch mit Verkleidungsbreite 75mm und Hobelnase 8mm.

TREND DESIGN

Lieferzustand zerlegt, montagefertig im Karton verpackt, inkl. Montageanleitung.

DETAILS

- Zarge aus Spanplatte oder MDF (je nach Oberfläche)
- Verkleidungen bombiert
- Futter mit Rundkante
- Türbänder 2-teilig vernickelt
- Verkleidungsbreite 75mm
- Hobelnase 8mm
- Verstellbereich 20mm (+15mm /- 5mm)

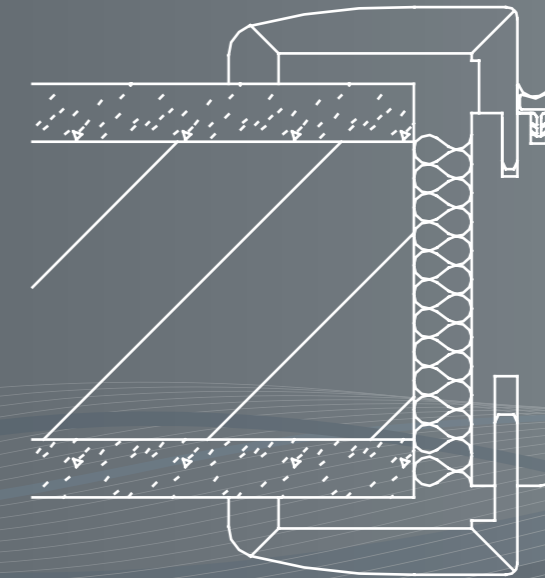

LIMITED EDITION

HIGH-TEC ZARGE

Fertig zusammengebautes Element. Die Gehrungen werden vor dem Lackieren verleimt, verschraubt und plangeschliffen. Dichtungen, Bänder und Schliessbleche sind eingearbeitet, das Türblatt eingehängt.

DETAILS

- Zarge aus mehrfach schichtverleimtem Massivholz
- Türbänder 3-teilig
- Verkleidungsbreite 75mm
- Kantenausführung Standard Profil B (gerundet)
- mögliche Profilvarianten A, C oder D
- Hobelnase 8mm
- Verstellbereich 10mm (+/- 5mm)
- Profil C optional mit durchgehenden Längsteilen als Modell „CHARISMA“ (siehe Bild)
- Erhältlich als Eckig, Rund- Corb-, oder Segmentbogen

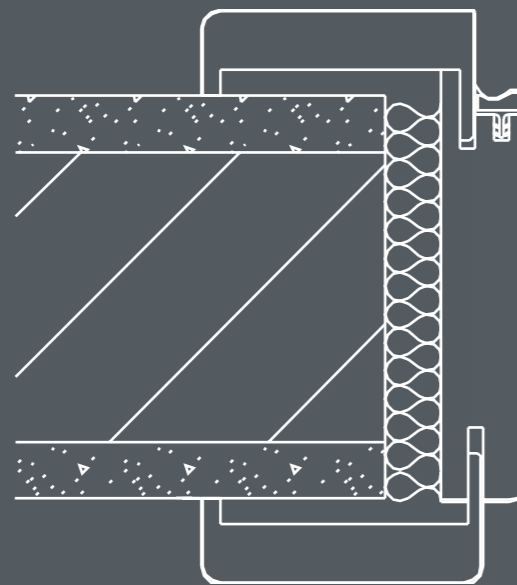

DESIGN EDITION

HIGH-TEC ZARGE

Fertig zusammengebautes Element. Die Gehrungen werden vor dem Lackieren verleimt, verschraubt und plangeschliffen. Dichtungen, Bänder und Schliessbleche sind eingearbeitet, das Türblatt eingehängt.

DETAILS

- Zarge aus Spezialholzwerkstoff
- Verkleidungen und Mittelfutter bombiert
- Türbänder 3-teilig
- Verkleidungsbreite 75mm
- Hobelnase 8mm
- Verstellbereich 10mm (+/- 5mm)

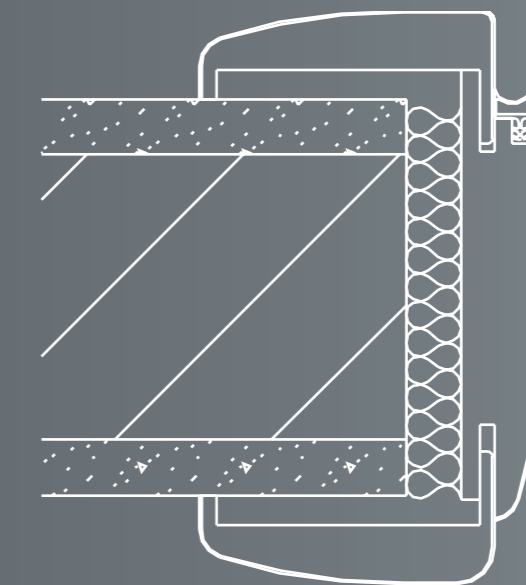

DESIGN-SOFTLINE

HIGH-TEC ZARGE

Fertig zusammengebautes Element. Die Gehrungen werden vor dem Lackieren verleimt, verschraubt und plangeschliffen. Dichtungen, Bänder und Schliessbleche sind eingearbeitet, das Türblatt eingehängt.

DETAILS

- Zarge aus Spezialholzwerkstoff
- Verkleidungen bombiert, Mittelfutter gerade
- Türbänder 3-teilig
- Verkleidungsbreite 75mm
- Hobelnase 8mm
- Verstellbereich 10mm (+/- 5mm)

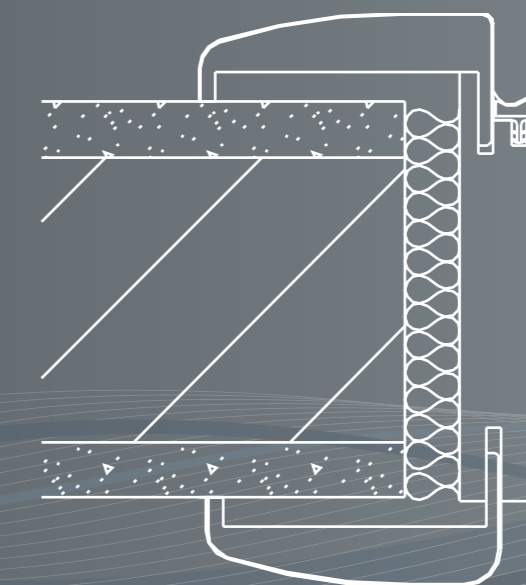

PROFILVARIANTEN

Profil A - Stil

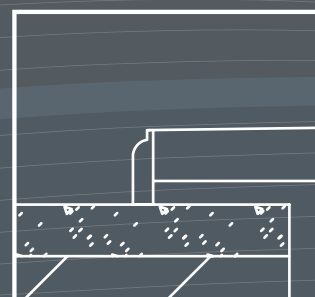

Profil C - Kantig

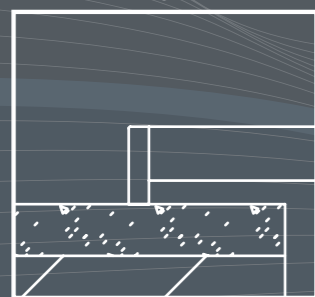

Profil D - Gefast

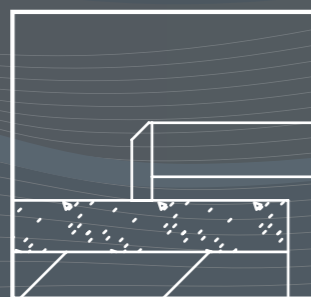

Ausführung Charisma



Ausführung bei Rund- Corb- oder Segmentbogen



LIMITED-IN

HIGH-TEC ZARGE

Fertig zusammengebautes Element. Die Gehrungen werden vor dem Lackieren verleimt, verschraubt und plangeschliffen. Dichtungen, Bänder und Schließblech (für Magnetschloss) sind eingearbeitet, das Türblatt eingehängt.

DETAILS

- Zarge aus mehrfach schichtverleimtem Massivholz
- Türbänder Tectus 240 - 3D verstellbar
- Verkleidungsbreite AS 80mm, FS 75mm
- Kantenausführung Standard Profil B, mögliche Profilvarianten A, C oder D
- Hobelnase 8mm
- Verstellbereich 10mm (+/- 5mm)
- Türblatt öffnet Richtung Mauerlaibung

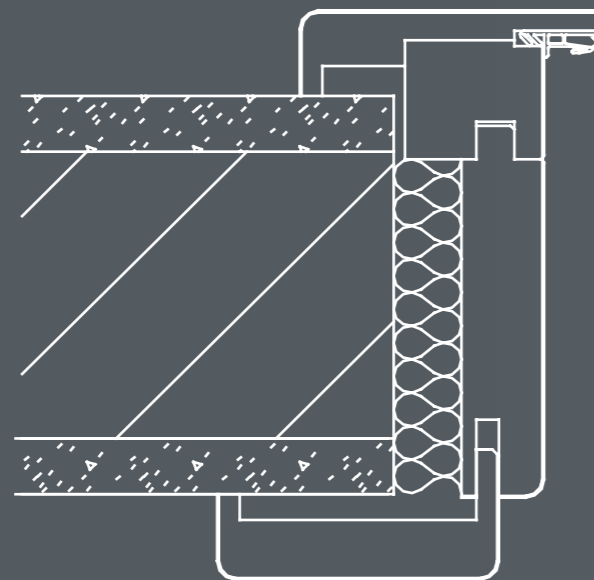

SLIM-IN

HIGH-TEC ZARGE

Fertig zusammengebautes Element. Die Gehrungen werden vor dem Lackieren verleimt, verschraubt und plangeschliffen. Dichtungen, Bänder und Schließbleche sind eingearbeitet, das Türblatt eingehängt.

DETAILS

- Zarge und Türblatt sind mit der Mauer bündig.
- Das Türblatt öffnet Richtung Mauerlaibung
- Zarge aus mehrfach schichtverleimtem Massivholz
- Türbänder TECTUS 240 - 3D verstellbar
- Verstellbereich 0mm
- vor den Verputzarbeiten muss der Slim-Blindstock montiert werden.

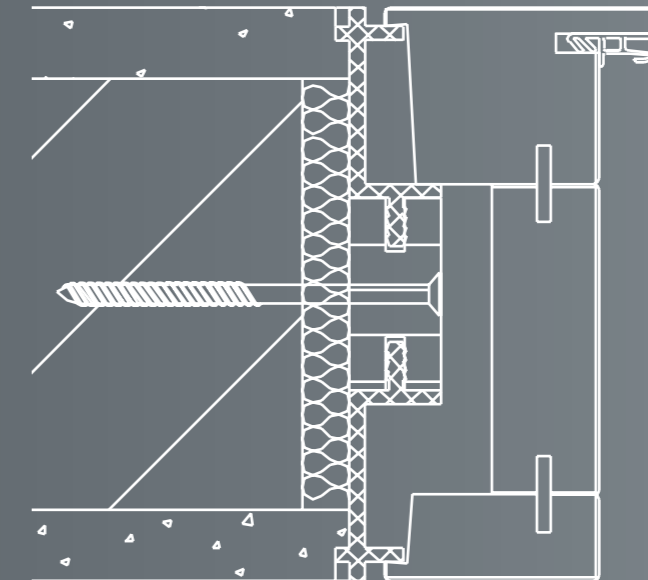

DESIGN-IN

HIGH-TEC ZARGE

Fertig zusammengebautes Element. Die Gehrungen werden vor dem Lackieren verleimt, verschraubt und plangeschliffen. Dichtungen, Bänder und Schließblech (für Magnetschloss) sind eingearbeitet, das Türblatt eingehängt.

DETAILS

- Zarge aus Spezialholzwerkstoff
- Verkleidungen bombiert
- Mittelfutter bombiert
- Türbänder Tectus 240 - 3D verstellbar
- Verkleidungsbreite AS 80mm, FS 75mm
- Hobelnase 8mm
- Verstellbereich 10mm (+/- 5mm)
- Türblatt öffnet Richtung Mauerlaibung

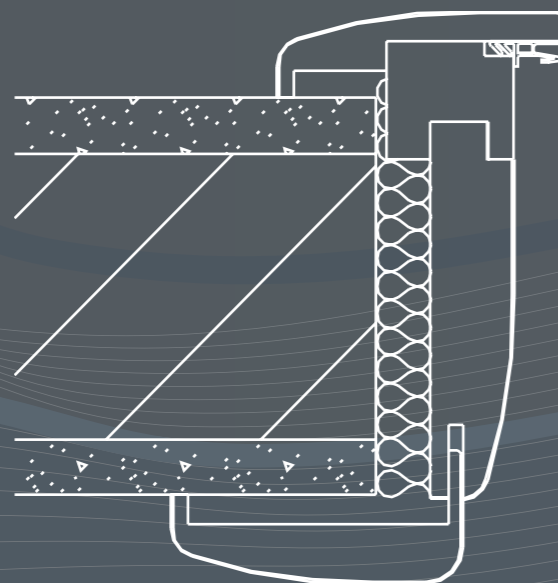

SLIM

HIGH-TEC ZARGE

Fertig zusammengebautes Element. Die Gehrungen werden vor dem Lackieren verleimt, verschraubt und plangeschliffen. Dichtungen, Bänder und Schließbleche sind eingearbeitet, das Türblatt eingehängt.

DETAILS

- Zarge und Türblatt sind mit der Mauer bündig.
- Zarge aus mehrfach schichtverleimtem Massivholz
- Türbänder TECTUS 340 - 3D verstellbar
- Verstellbereich 0mm
- vor den Verputzarbeiten muss der Slim-Blindstock montiert werden.

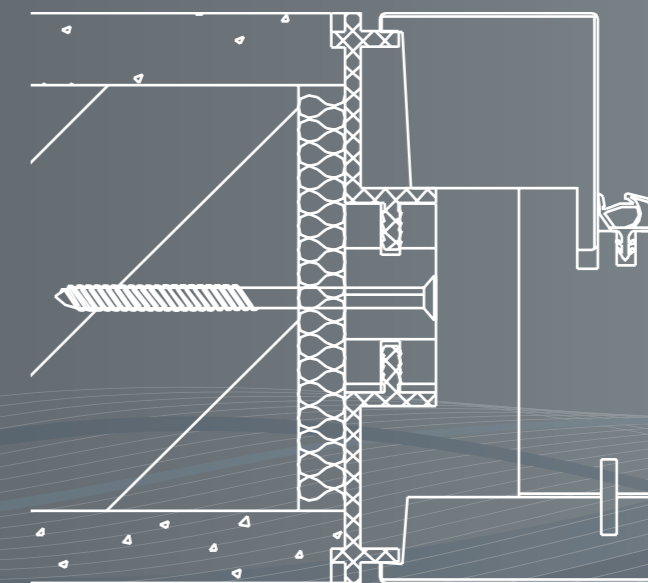

DESIGN DELUXE

HIGH-TEC ZARGE

Fertig zusammengebautes Element. Die Gehrungen werden vor dem Lackieren verleimt, verschraubt und plangeschliffen. Dichtungen, Bänder und Schliessbleche sind eingearbeitet, das Türblatt eingehängt.

DETAILS

- Zarge aus Spezialholzwerkstoff
- Verkleidungen bombiert, Mittelfutter gerade
- mit Viertelstabeinsatz
- Türbänder 3-teilig
- Verkleidungsbreite 75mm
- Hobelnase 8mm
- Verstellbereich 10mm (+/- 5mm)
- **ACHTUNG! Mindesteinbauluft 55mm pro Seite/Höhe**

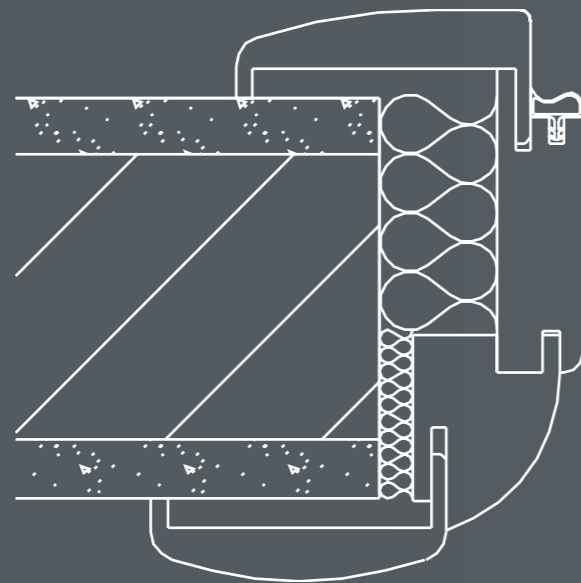

AVANTGARDE

HIGH-TEC ZARGE

Fertig zusammengebautes Element. Die Gehrungen werden vor dem Lackieren verleimt, verschraubt und plangeschliffen. Dichtungen, Bänder und Schliessbleche sind eingearbeitet, das Türblatt eingehängt.

DETAILS

- Zarge aus mehrfach verleimtem Massivholz
- Türbänder 3-teilig
- Verkleidungsbreite AS: 60mm, FS: 75mm
- Kantenausführung C
- Hobelnase 8mm
- Verstellbereich 0mm
- kein Stufenfalz beim Übergang Futter-Zierverkleidung

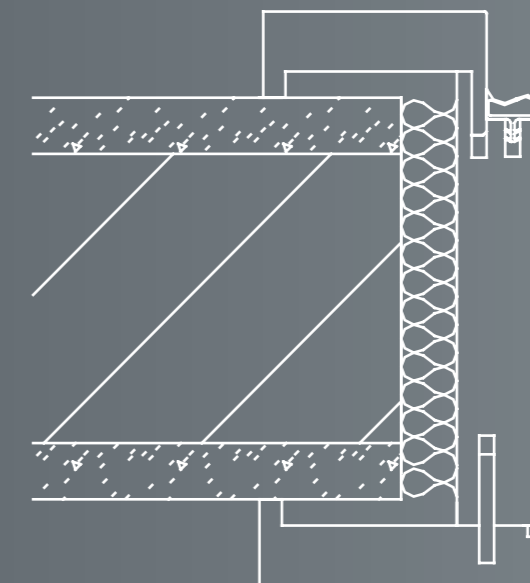

RENOVIERUNG

HIGH-TEC ZARGE

Fertig zusammengebautes Element. Die Gehrungen werden vor dem Lackieren verleimt, verschraubt und plangeschliffen. Dichtungen, Bänder und Schliessbleche sind eingearbeitet, das Türblatt eingehängt.

DETAILS

- Zarge aus mehrfach verleimtem Massivholz
- Türbänder 3-teilig Anuba
- Verkleidungsbreite 85mm
- Kantenausführung Standard Profil B, mögliche Profilvarianten A, C oder D
- Hobelnase 8mm
- Verstellbereich 5mm (+0mm /- 5mm)
- Sie verlieren nur 1,5 cm pro Seite ohne Entfernen der alten Stahlzargen

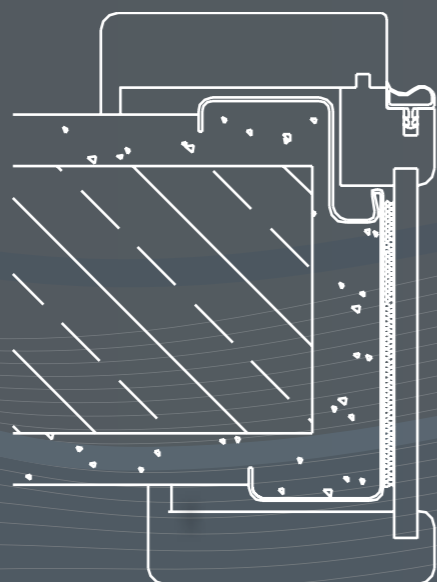

HIGH-TEC ZARGE

Der Rahmenstock wird individuell auf Ihre Bedürfnisse konstruiert und gefertigt. Fertig zusammengebautes Element. Die Verbindungen werden vor dem Lackieren verleimt, verschraubt und plangeschliffen. Dichtungen, Bänder und Schliessblech sind eingearbeitet, das Türblatt eingehängt.

DETAILS

- Rahmenstock aus mehrfach schichtverleimtem Massivholz
- Türbänder 3-teilig
- Stockbreite Standard 80mm
- Stockstärke 60mm
- Fertigung nach baulichen Verhältnissen

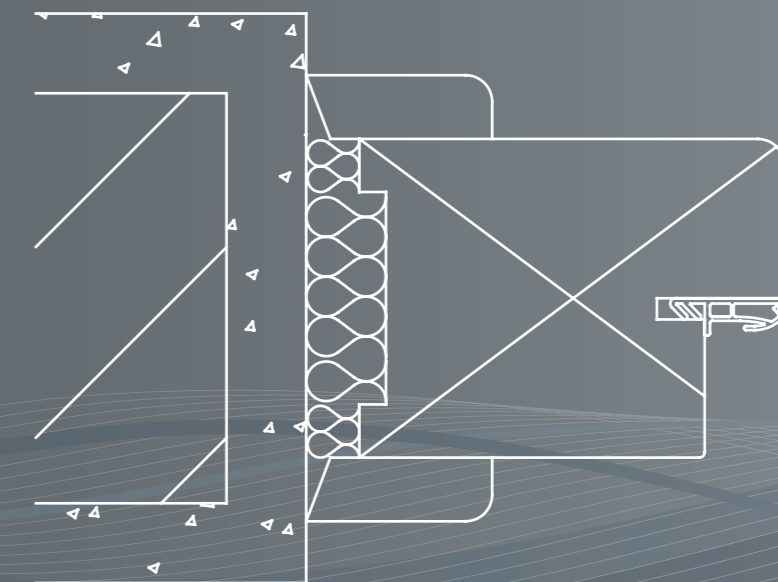

FLAT

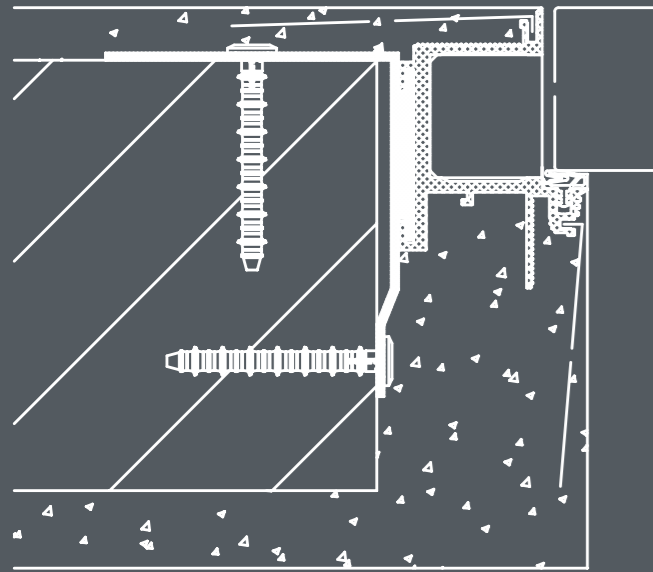

HIGH-TEC ZARGE

Das Flat-System ist eine Verschmelzung von Zarge, Türblatt und Wand. Mit den optisch revolutionären Zargensystemen „Flat“ und „Flat-IN“ setzt Wipro neue optische und technische Maßstäbe bei rahmenlosen Innentürelementen.

Das Kernstück dieser verdeckt liegenden Zargensysteme ist eine bis ins kleinste Detail perfekt entwickelte Aluzarge, die verputzt und somit „unsichtbar“ wird. Natürlich sind diese Zargensysteme auch für den Trockenbau bestens geeignet. **Ein feststehend angeschlossenes Putznetz gewährleistet einen Rissfreien Anschluss zum Mauerwerk auch nach Jahren!**

Ein Schnitt durch den Systemrahmen zeigt: Die Aluzarge als technische Komponente verschwindet unauffällig im Mauerwerk. Übrig bleibt die freie Sicht auf das Türblatt und einem optisch wirklich rahmenlosen Türsystem.



FLAT-IN

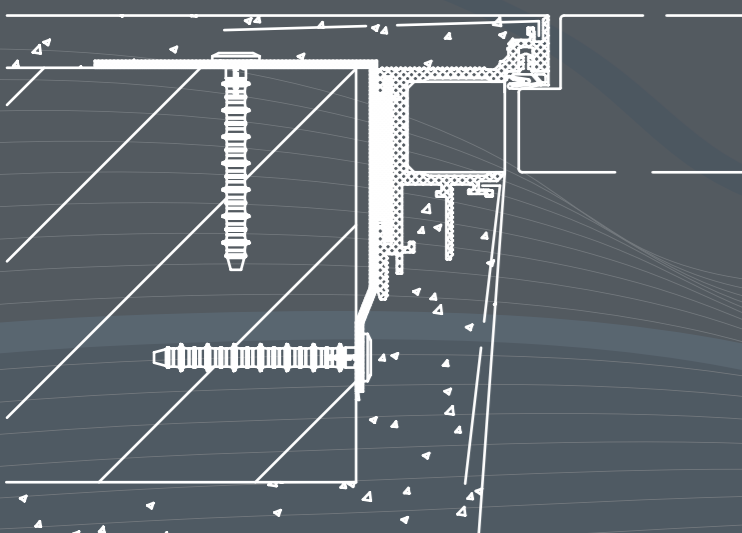

APPLIKATIONEN

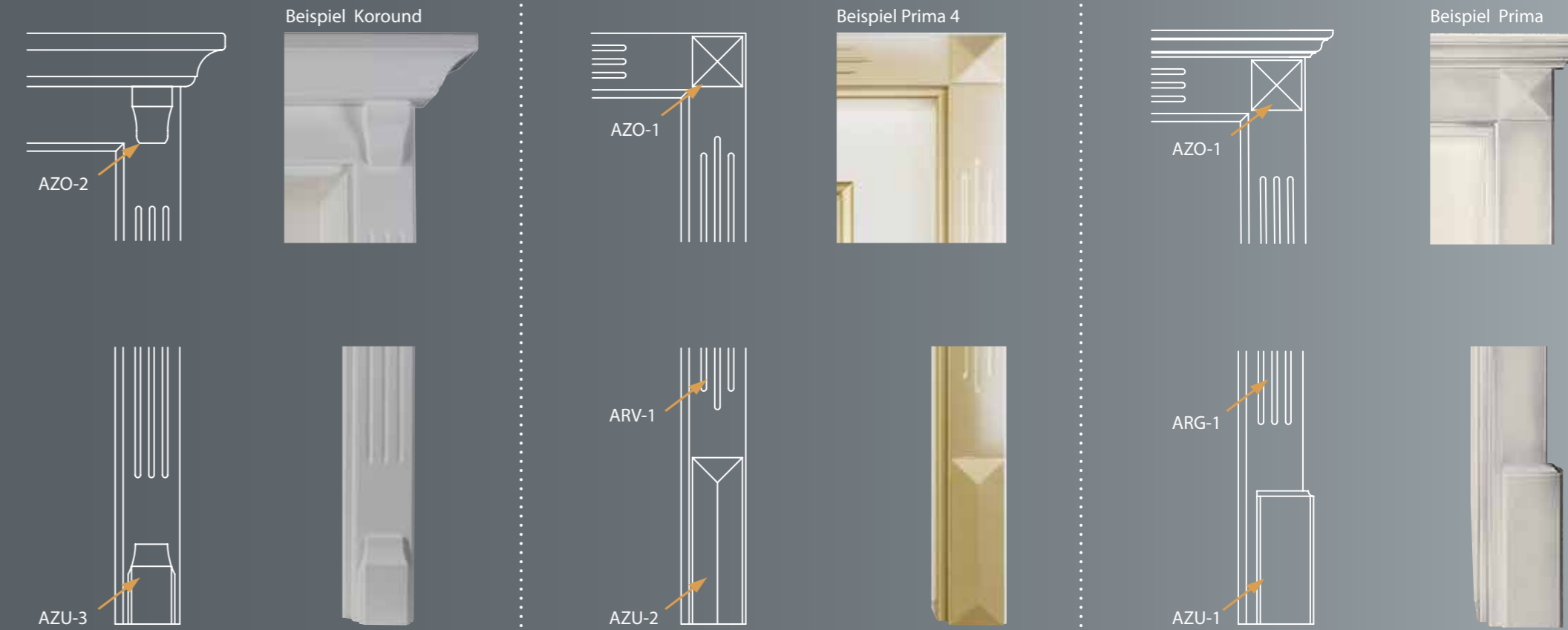

GESIMSPROFILE

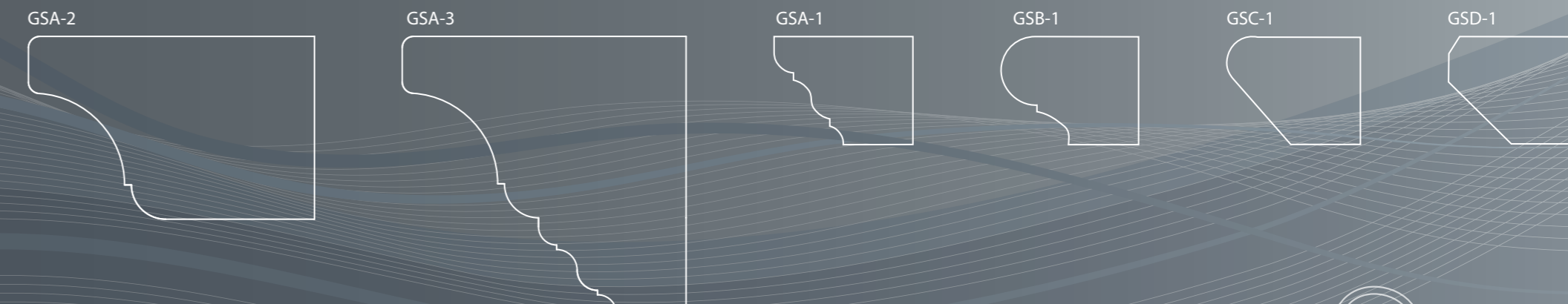

HOLZSCHIEBETÜRBLENDE/ STANDARD



GANZGLASSCHIEBETÜRBECHLAG - GGS 7



FÜR DEN TROCKENAUSBAU

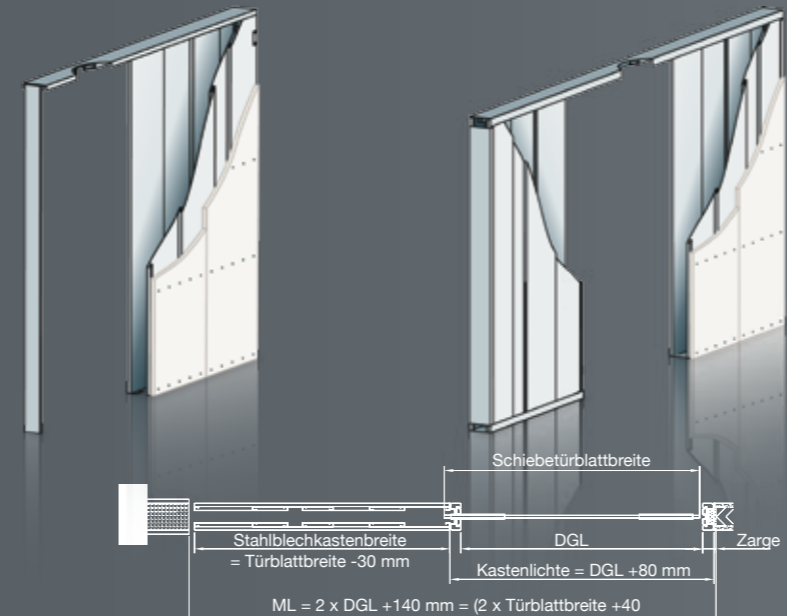

Ausführung für Trockenbau



Auf Wunsch mit Einzugsdämpfung



GANZGLASSCHIEBETÜRBECHLAG - GGS 8



GANZGLASSCHIEBETÜRBECHLAG - GGS 9



FÜR DEN EINBAU INS MAUERWERK ZUM VERPUTZEN

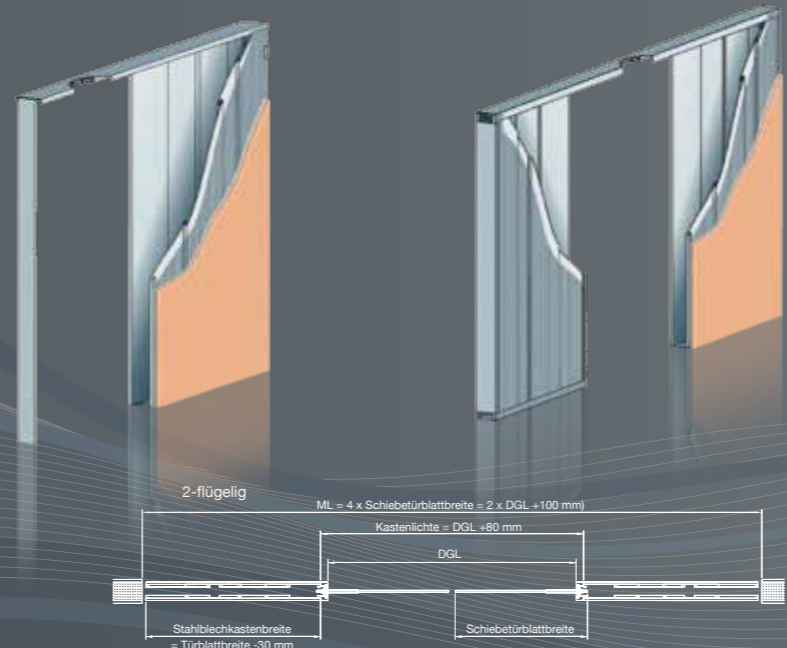

Ausführung für Mauerwerk (mit Putzgitter)



Aussteifung als Montagehilfe



überstehendes Putzgitter verhindert Rissbildung



TÜRBÄNDER

für Holzzarge



für Stahlzarge



TÜRSPIONE

mit Verdeck



Digital mit Monitor



mit Namensschild



Zusatzkastenriegelschloss



Banddetail mit Aushängesicherung



TÜRBÄNDER

Schwenkriegel
(Anpressdruck regulierbar)



Türfänger



Doppelschwenkriegel



Sperre
Türfänger



Bolzenpaket



SCHLIESSZYLINDER



AUSHÄNGESICHERUNG

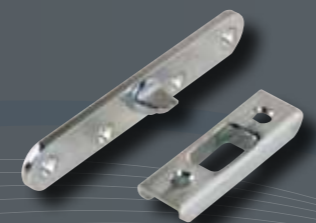

TÜRSCHLIESSER TS 90 „IMPULSE“



4-fach Verriegelung mit integriertem Türfänger

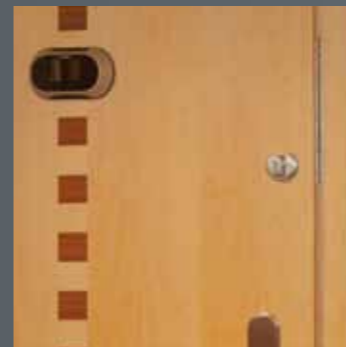

ZB 25-L
Chrom poliert



ZB 40-R
Chrom matt

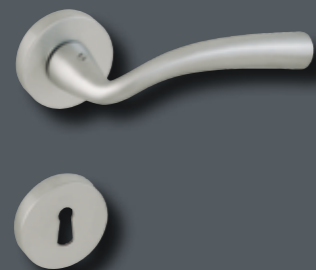

ZB 41-R
24K vergoldet



ZB 42-R
Messing poliert



ZB 62-R
Chrom poliert - Alu matt

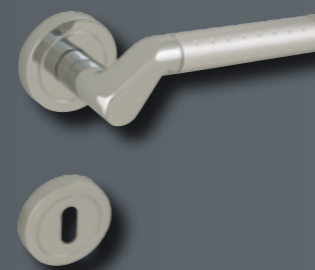

ZB 63-R
Chrom poliert - Alu matt

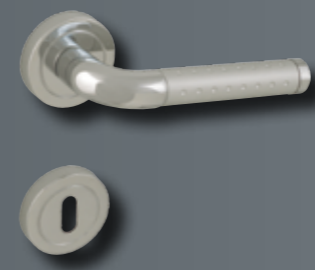

ZB 63-R
Chrom poliert - Alu matt

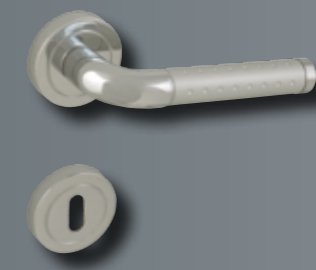

ZB 65-R
Chrom poliert



ZB 42-L
Messing poliert



ZB 43-R
Chrom - Chrom matt



ZB 44-R
HPS-Stainless-steel



ZB 45-R
Chrom matt

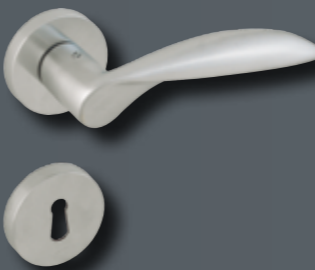

ZB 66-R
Chrom matt



ZB 68-R
Chrom - Chrom matt



ZB 69-R
Messing poliert - Gold matt



ZB 70-R
Chrom matt

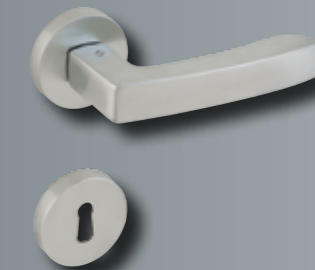

ZB 46-R
Chrom - Chrom matt

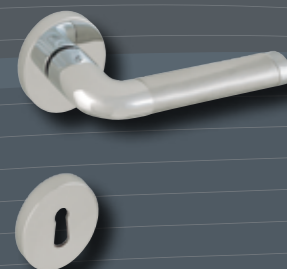

ZB 48 G-R
Edelstahl matt

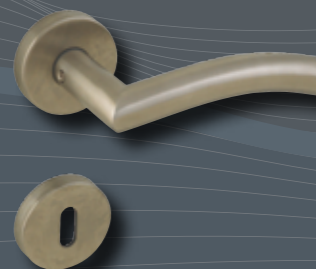

ZB 56-R
Edelstahl satiniert



ZB 57-R
Edelstahl matt



ZB 71-R
Chrom matt

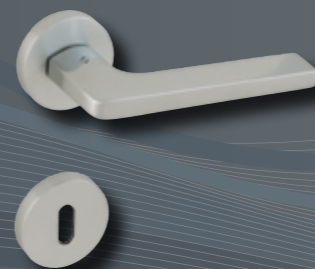

ZB 72-R
Chrom matt

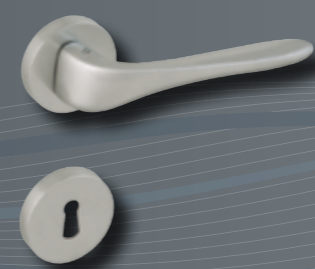

ZB 76-RWC
Chrom matt



ZB 76-R
Chrom matt



ZB 86-R
Chrom poliert - Edelstahl matt

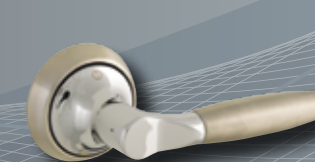

ZB 87-R
Chrom matt - Chrom poliert

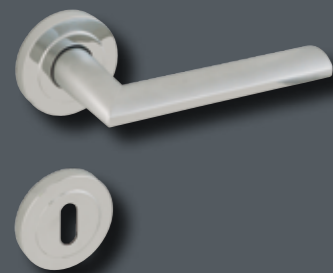

ZB 88-R
Chrom PVD - Nickel matt

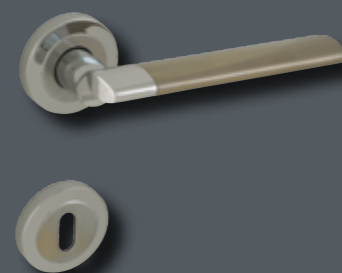

ZB 89-R
Messing PVD - Chrom poliert

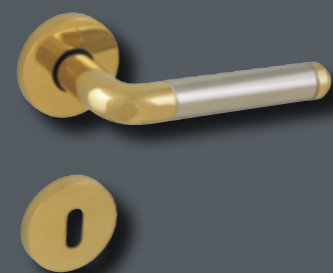

ZB 90-R
PVD Messing poliert -
Messing matt



ZB 108-R
Chrom matt

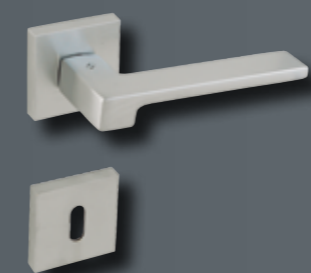

ZB 111-R
Alu natur

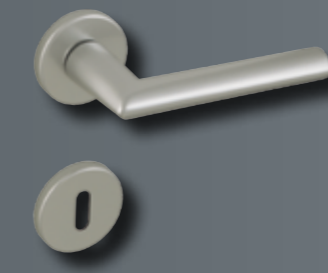

ZB 112-R
Messing matt - Alustahl



ZB 113-R
Chrom matt



ZB 91-R
Chrom matt

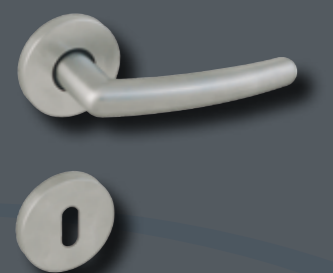

ZB 92-R
Chrom poliert - Edelstahl matt



ZB 98-R
Stahlgrau verz. patiniert



ZB 98-L
Stahlgrau verz. patiniert



ZB 114-R
Chrom matt



ZB 115-R
Messing poliert



ZB 115-L
Messing poliert



ZB 116-L
Messing poliert



ZB 100-R
Stahlgrau verzinkt



ZB 100-L
Stahlgrau verz. patiniert

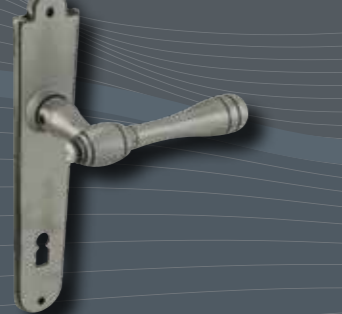

ZB 102-R
Edelstahl matt

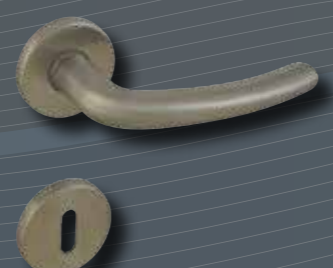

ZB 104-R
Chrom Perla

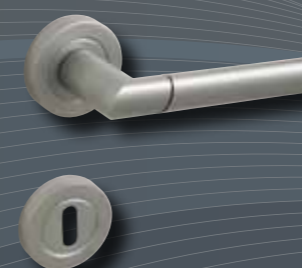

ZB 116-R
Messing poliert



ZB 117-L
Messing poliert



ZB 119-R
Chrom poliert - Edelstahl matt

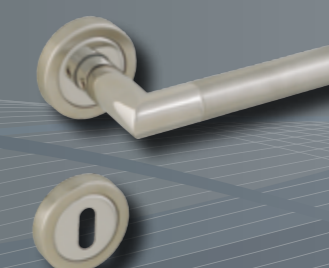

ZB 120-R
Edelstahl poliert - Edelstahl matt

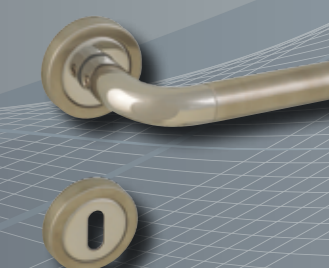

ZB 121-R
Chrom poliert - Edelstahl matt

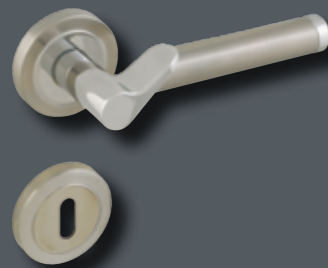

ZB 122-R
Chrom poliert



ZB 124-R



ZB 125-R
Edelstahl matt



ZB 133-R
Messing poliert



ZB 134-L
Messing poliert



ZB 135-L
Chrom poliert



ZB 135-R
Chrom poliert



ZB 126-R
Chrom poliert - Edelstahl

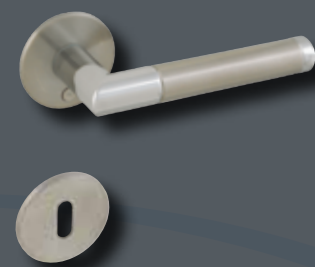

ZB 127-R
Chrom poliert - Edelstahl

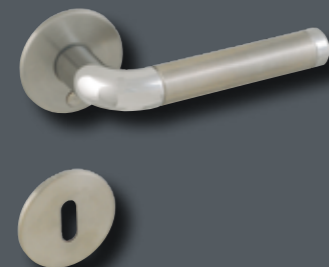

ZB 128-R
Chrom poliert - Edelstahl

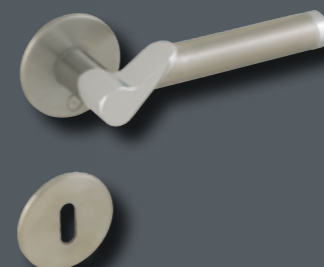

ZB 129-R
Chrom poliert

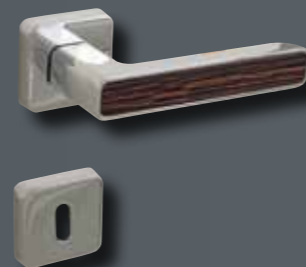

ZB 136-R
vernickelt poliert

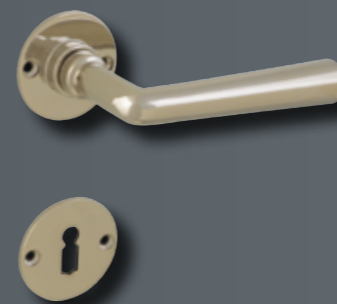

ZB 137-L
Chrom poliert



ZB 138-L
Messing poliert



ZB 139-L
Messing poliert



ZB 130-R
Chrom poliert

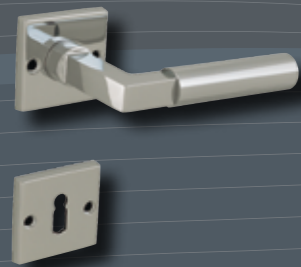

ZB 130-L
Chrom poliert

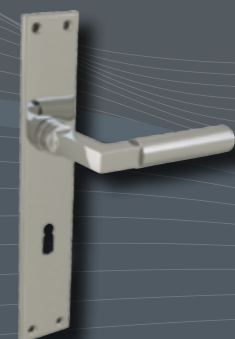

ZB 131-R
Chrom poliert

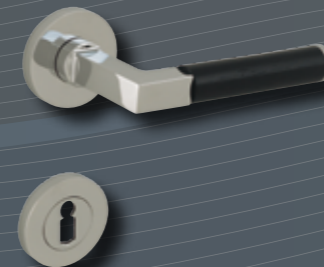

ZB 132-L
Messing poliert



ZB 140-R
Chrom poliert

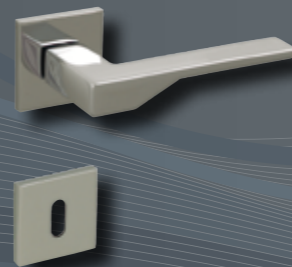

ZB 141-R
Chrom poliert

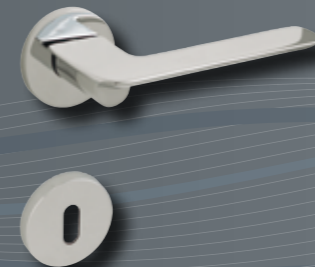

ZB 142-R
Edelstahl satiniert

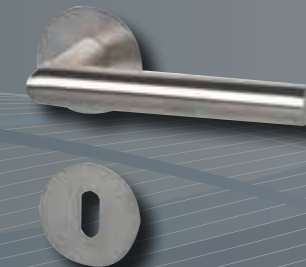

ZB 143-R
Edelstahl satiniert

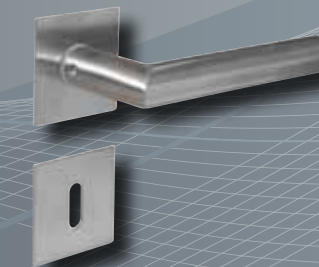

KOMPLETTGARNITUREN

SG 22-L



SG 64-R



SG 65-R



SG 66-R



SG 67-R

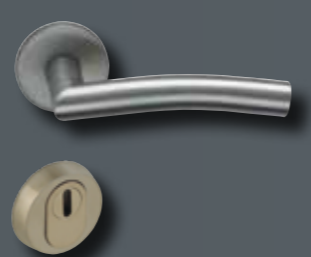

außen: „gekröpfter Knopf“ für SG 64-R bis SG 67-R



GANZGLASBESCHLÄGE

Set „GGB 2“ (besteht aus Schloss- und Bandteil) Messing poliert



Die Drückerteile werden passend zu den Innentürbeschlägen gewählt (zum Beispiel: Set „GGB 2“ + Drückerpaar ZB 102-R)

Set „GGB 4“ (besteht aus Schloss- und Bandteil) Chrom poliert



Set „GGB 6“ (besteht aus Schloss- und Bandteil) Chrom matt



HALBGARNITUREN

SG 24-LH



Für den SG 24-LH können wahlweise nachstehende Zierbeschlag-Halbgarnituren (ZB 48G-RH bis ZB 125-RH) für innen ausgewählt werden

ZB 48G-RH



ZB 56-RH



ZB 83-RH



ZB 119-RH

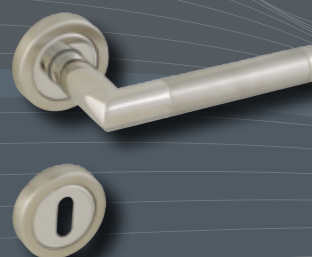

ZB 120-RH

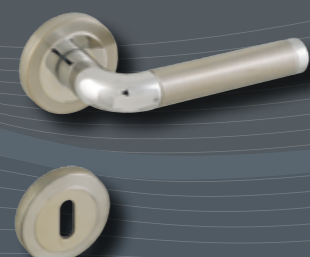

ZB 121-RH

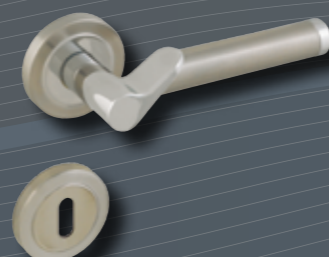

ZB 125-RH

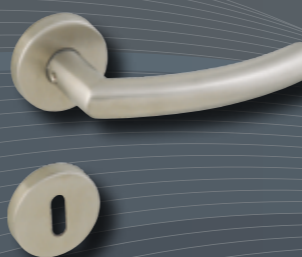

GANZGLASTÜRBÄNDER FÜR TEILGLASTÜREN

GTB3 ähnlich Edelstahl



GTB4 Chrom poliert



MUSCHELGRIFFE FÜR HOLZTÜREN

Standard



Oval



Rund



STANGENGRIFFE & KNÖPFE FÜR SCHIEBETÜREN

GGB 15 Edelstahl Länge: 500 mm



GGB 17 Edelstahl Längen: 400mm 600mm



GGB 18 Edelstahl Längen: 320mm 620mm



GGB16 Chrom poliert

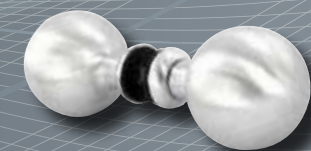

GANZGLASTÜRBÄNDER FÜR PENDELTÜREN

GTB1 Chrom poliert



MUSCHELGRIFFE FÜR GANZGLASTÜREN

GGB13 Chrom poliert



GGB14 Chrom matt



GGB19 Chrom poliert



GRUNDGLÄSER

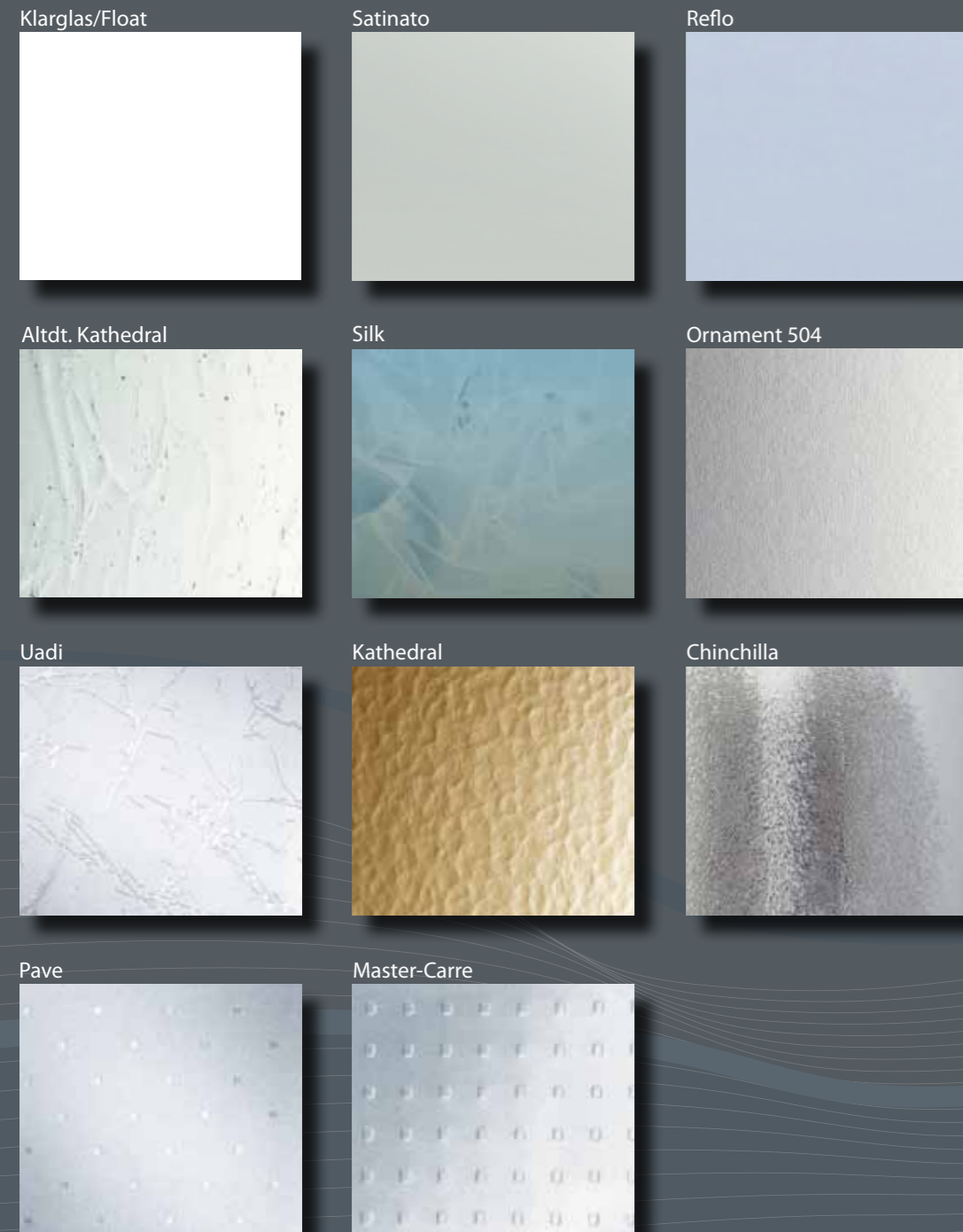

FARBNUGGETS UND UV-VERKLEBTE STEINE

Je nach Belieben kann Gläsern eine persönliche Note in Form von Nuggets (färbige Dekorsteine oder UV-verklebte Dekorsteine) verliehen werden.

Nuggetformen (Farben: rot, blau, grün, bernstein, klar, schwarz)



Nuggetformen (Farben: rot, blau, grün, bernstein, klar, schwarz)



Beispiele Gläser mit Nuggets:



FÄRBIGE SCHUTZVERSIEGELUNG & CLEAR SHIELD BESCHICHTUNG

Bei Glasmattierungen kann eine Oberflächenversiegelung durch eine transparente „Clear Shield Beschichtung“ oder eine färbige Schutzversiegelung erfolgen.

Farben:

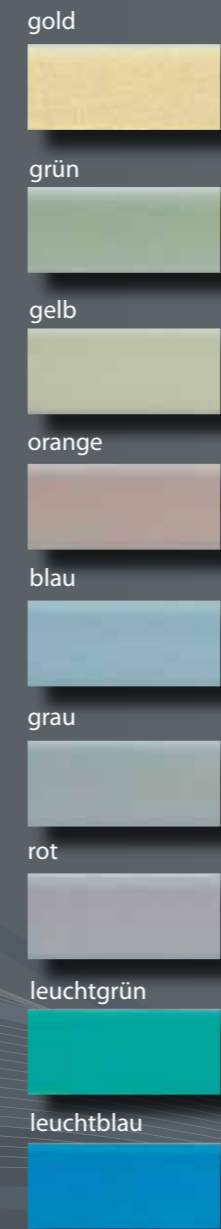

Beispiele färbige Schutzversiegelung und Clear shield beschichtung



Clear Shield Beschichtung

ClearShield® ...innovatives Oberflächenschutzsystem macht Glas zu Edelglas. Durch die spezielle teflonartige Beschichtung bzw. Oberflächenveredelung, die mit dem Glas verbunden ist, wird weitgehend das Anhaften von Schmutz und Kalk verhindert und ist somit Resistent gegen Umwelteinflüsse.

ClearShield® - Glas ... mit „antihaft“ Eigenschaften ist widerstandsfähig gegen Verschmutzungen und viel leichter zu reinigen. Der ClearShield® Schutz garantiert, dass Glas seine ursprüngliche Klarheit, Transparenz und Sauberkeit lange behält.

SCHMELZGLÄSER

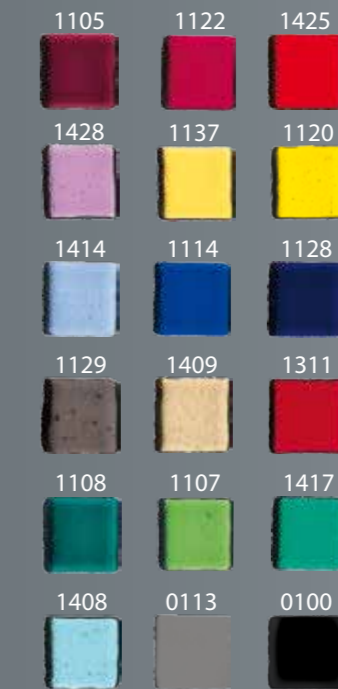

Beispiel Schmelzglas

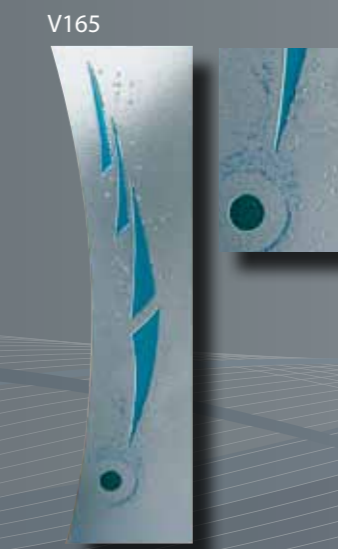

FARBEINSÄTZE MIT RILLENSCHLIFF



Beispiel Farbeinsatz mit Rillenschliff



V1



V3

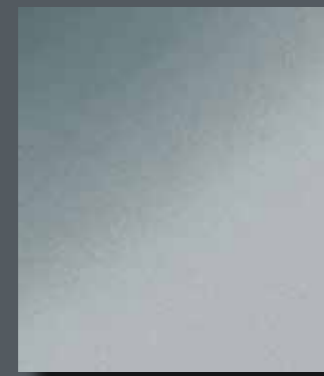

V4

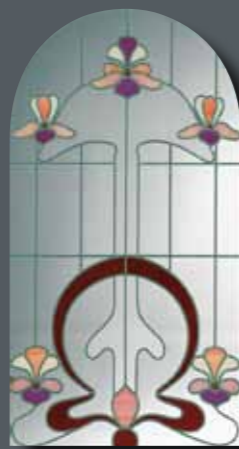

V5



V6



V10



V27



V28



V29



V30



V34



V35



V36



V11



V12



V13



V15



V16



V17



V38



V39



mit Holzprossen HS 10

V40



V41



V42



V46



V55

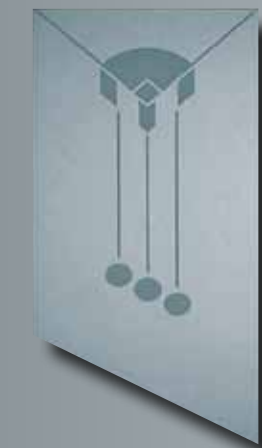

V18



V19

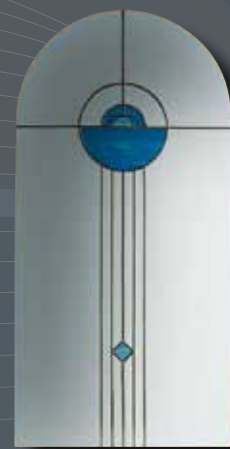

V20



V21

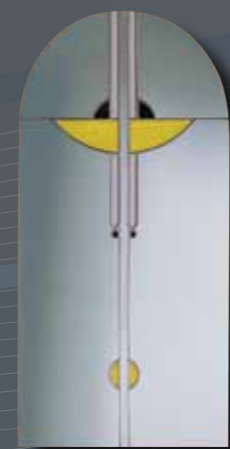

V22



V25



V60



V61



V63

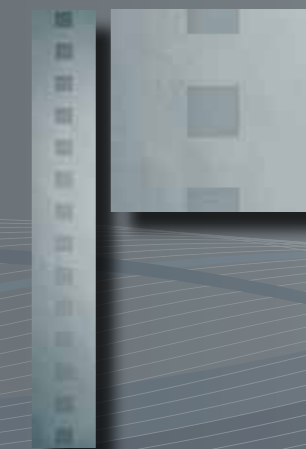

V65



V70



mit Holzprossen HS 15

V80



V81



V82



V85



V86



V87



V95



V200



V205



V210



V215



V220



V225



V230



V235



V100



V105



V125



V135



V140



V145



V150



V153



V240



V250



V251



V255



V260



V265



V270



V275



V155



V160



V165



V170

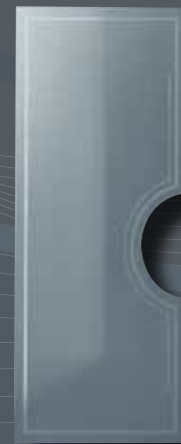

V175



V185



V190



V195



V276



V285



V290



V300



V305



V310



V315



V320



V325



HOLZSPROSSEN



HOLZSPROSSEN

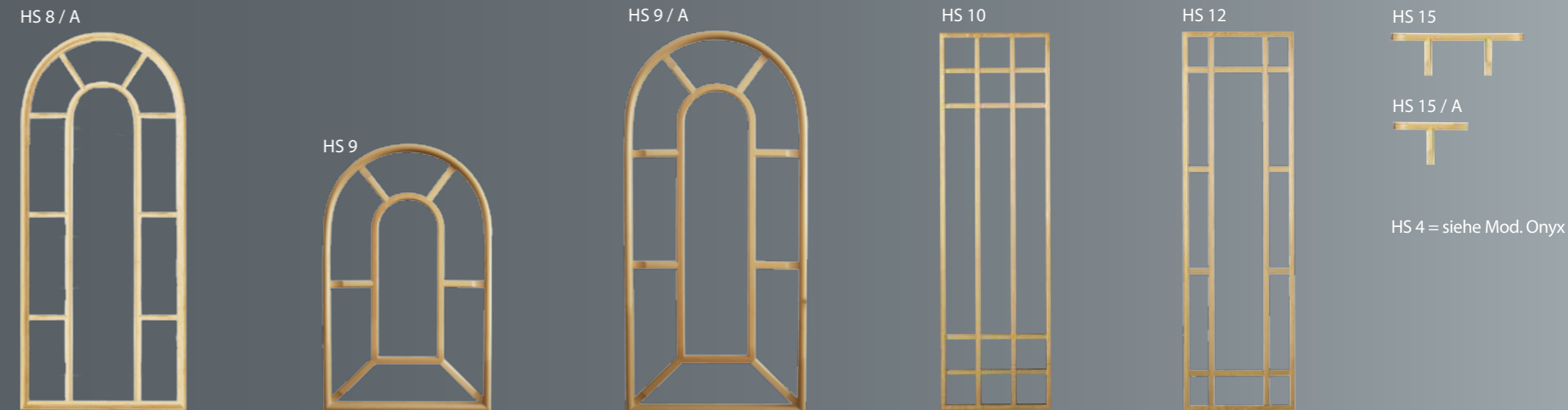

HS 4 = siehe Mod. Onyx

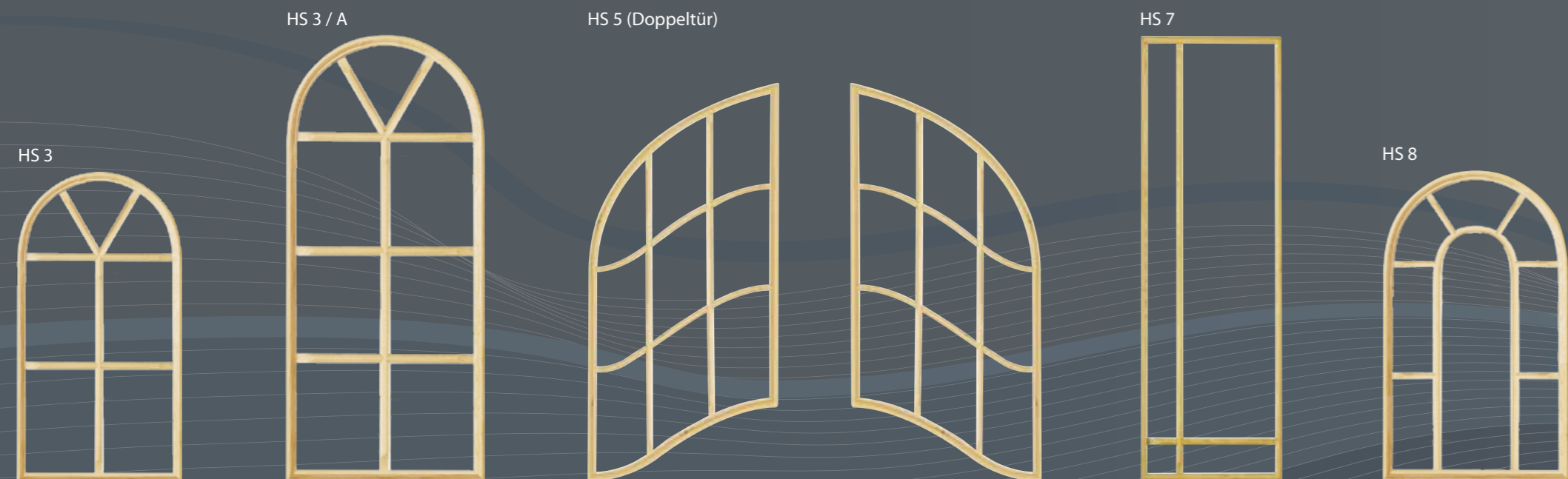

GLASLEISTENPROFILE (Mögliche Profile je nach Produktgruppe)

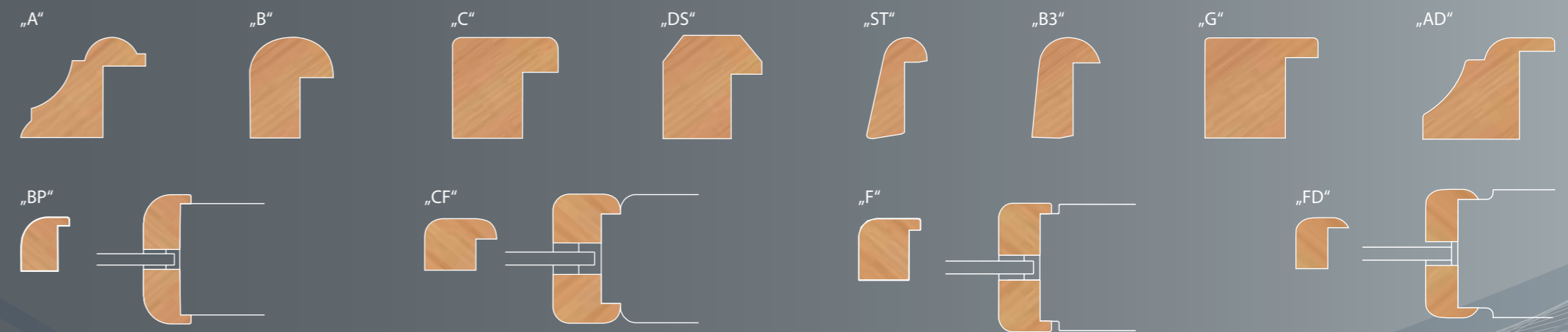

AUFLEISTUNGSPROFILE



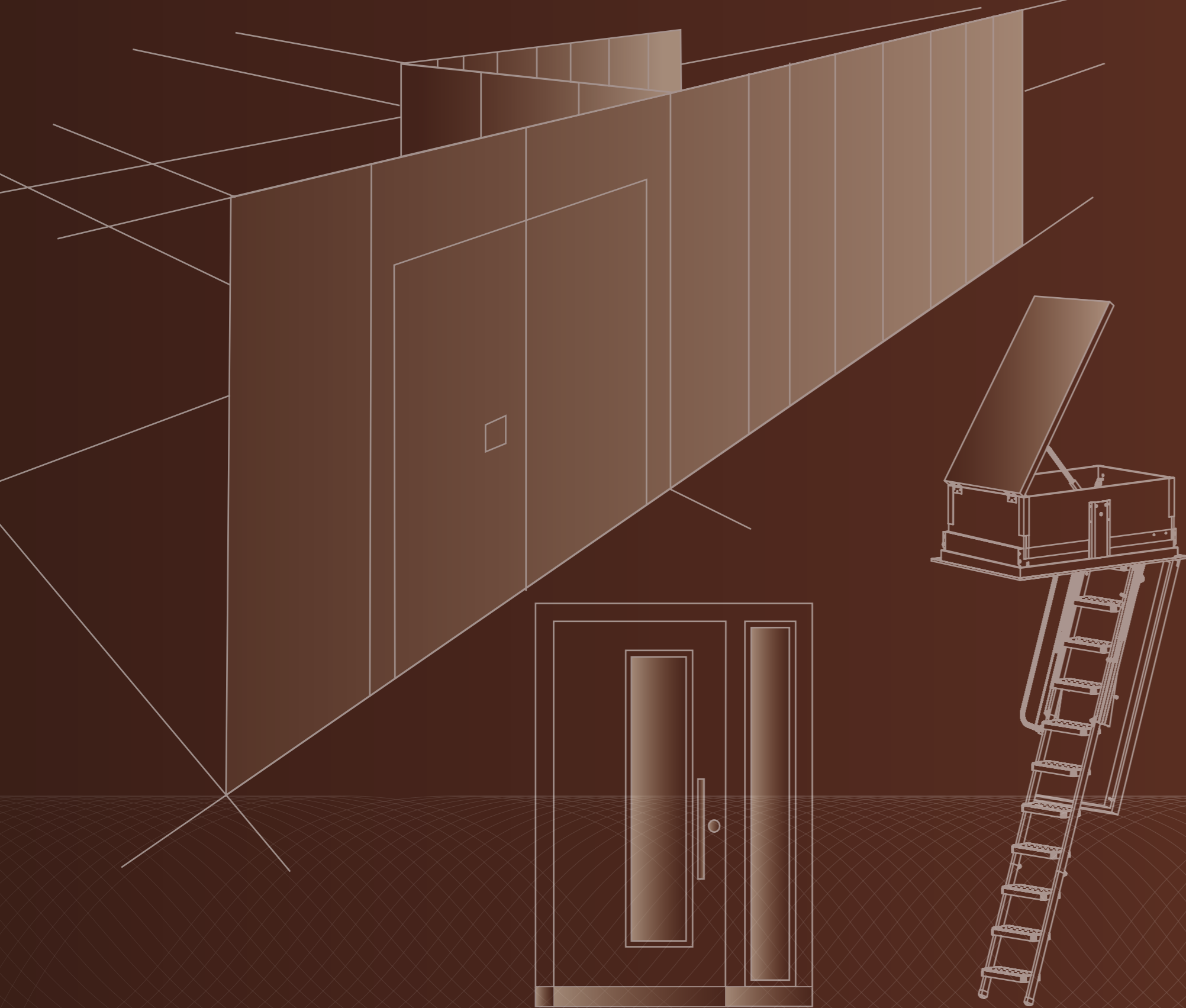

Wippro

KULTÚRSORTIMENT

WEITERE PRODUKTE AUS UNSEREM SORTIMENT

System Monoplan

Prima 1 Monoplan Classic 1
RAL + Patina



System Duoplan



Duoplan Classic 1
Model Prima 4
Astfichte natur
leicht geöffnet

Mobilwand Shangrilla



Unsere Trennwand-Systeme, die integrierender Bestandteil des Interieurs sind, schaffen Flexibilität in der Raumnutzung. Wir bieten höchste Qualität in verschiedenen Produktausführungen mit individuell gestaltbaren Oberflächen bis hin zu mobilen Glasschiebewänden.

Unser Sortiment:

- ◆ Mobilwände
- ◆ Faltwände
- ◆ Glasschiebewände



Palace - Chiang Mai Grandview

System Triplan



Triplan Zitrin Karo R Classic 2
Buche natur,
Verglasung V60 Satinato weiß

System Monoplan

Das System Monoplan von Wipro vereint innovative Technik mit höchstem Designanspruch. Die Monoplan gleitet schwebend auf und zu. Durch dieses System benötigen wir nur mehr rund 40 % vom Schwenkraum einer herkömmlichen Türe. Das System ist bei jedem Türendesign anwendbar. Eine weitere Besonderheit ist, dass sich das System Monoplan von Rollstuhlfahrern leicht bedienen lässt.

System Duoplan

Das System Duoplan von Wipro benötigt lediglich 40 % vom Schwenkraum einer herkömmlichen Türe. Die Türe öffnet sich zur Mitte hin und bringt Leben in Ihr Zuhause. Durch Ausgleichsleisten und den verdeckt liegenden Türbändern ist der Einbau in vorhandene Stahlzargen oder in Mauerwerk möglich. Auf Wunsch können Sie die Duoplan auf alle Wipro Innentürenmodelle abstimmen lassen.

System Triplan

Das System Triplan von Wipro spart Ihnen zwei Drittel Schwenkraum gegenüber einer herkömmlichen Türe. Stabile, innenliegende Scharniere machen die Triplan leicht beweglich. Sie sieht aus wie eine normale Türe, ist es aber nicht.

Mobilwand Parthos



In eine neue Ära startet WIPPRO mit seinen erfolgreichen Dachbodentreppen: Das tausendfach bewährte Produkt ist ab sofort nicht nur in der „normalen“ Ausführung, sondern auch fugenlos erhältlich. Ein neues Patent sorgt dafür, dass die faltbare Treppe quasi in der Decke verschwindet.

Der ausgeklügelte Mechanismus, der die WIPPRO-Dachbodentreppen seit Jahrzehnten zum Verkaufsschlager macht, ist seit kurzem um eine Facette reicher: Dank einer innovativen Entwicklung, die mit der no. 504484 patentiert wurde, schließt die Treppe mit der Decke vollständig ab.

Damit empfiehlt sich die innovative Aufstiegshilfe noch mehr als bisher für praktische Wohnraumlösungen: Dort, wo bisher die sichtbare Fuge als optische Hürde im Weg stand, ist die deckenbündige Treppe ebenso eine Alternative wie im Objektbau – beispielsweise in Hotels – wo man den Aufstieg nicht unbedingt sehen soll. Natürlich ist die neue WIPPRO-Dachbodentreppe so wie ihre bewährten „Schwestern“ auch für Passivhäuser geeignet, eine spezielle Dämmung und entsprechend adaptierte Dichtungen sorgen dafür, dass nicht unnötig Wärme entweicht und die Untersichtstüre sich beim schließen thermisch trennt. Somit ist auch die Dachbodentreppe keine Kältebrücke mehr.



automatischer Oberdeckel jederzeit nachrüstbar



Untersicht in geschlossenem Zustand fugenlos



Unterdeckel überlappt Treppenrahmen



Aphrit Classic
RAL 9010 mit Laserblechbeplankung



Bronzit Classic
Macassar Hochglanz
Welleneinlage WO1 RAL 1015
Fingerprint im Türblatt



Barekit Classic
RAL 9010 mit Echtsteineinsatz und Glas
bündig ISO-V270 Satinato weiß



Türenelebnisdorf Vorderweißbach



Türenelebnisdorf München



Ausstellungszentrum Wien



Türenelebnisdorf Vorderweißbach

Wegbeschreibung Vorderweißbach:
 A7 - Autobahnabfahrt Linz-Urfahr - Bundesstraße 126 - Glasau - Zwettl a. d. Rodl - Bad Leonfelden - nach ca. 6 km auf der linken Seite

Türen- und Treppenwerk Wipplinger Ges.m.b.H. & Co. KG
 Gewerbestraße 2, A-4191 Vorderweißbach
 Telefon: +43 (0)7219/7004-0
 Fax: +43 (0)7219/7004-76
 E-Mail: info@wippro.at
 geöffnet: Mo.-Fr. von 8:00 - 17:00 Uhr



Ausstellungszentrum Wien

Wegbeschreibung Wien:
 A23 - Autobahnabfahrt Altmannsdorf - Altmannsdorfer Straße - 2. Ampel rechts in die Sagedergasse einbiegen

Sagedergasse 8, A-1120 Wien
 Telefon: +43 (0)1 / 80 48 775-11
 Fax: +43 (0)1 / 80 48 775-10
 E-Mail: wien@wippro.at
 geöffnet: Mo.-Fr. von 9:00 - 18:00 Uhr
 jeden Sa. von 9:00 - 12:00 Uhr
 Juli und August jeden 1. Sa. von 9:00 - 12:00 Uhr



Türenelebnis-Ausstellung München

Wegbeschreibung Kirchheim bei München:
 A94 - Autobahnabfahrt Parsdorf - Richtung Gewerbegebiet Kirchheim oder A99 - Autobahnabfahrt Kirchheim - Richtung Gewerbegebiet - nach scharfer Linkskurve bei der Ampel rechts - gerade Sackgasse links - nach 50 m auf der rechten Seite

Benzstraße 5a, D-85551 Kirchheim bei München (Gewerbegebiet)
 Telefon: +49 (0)89 / 99 02 02-78
 Fax: +49 (0)89 / 99 02 02-79
 E-Mail: info@wippro.de
 geöffnet: Mo.-Fr. von 9:15 - 12:00 und 13:00 - 17:45 Uhr
 jeden Sa. von 9:00 - 12:00 Uhr



Türen- und Treppenwerk Wipplinger Ges.m.b.H. & Co. KG

Gewerbestraße 2, A-4191 Vorderweißenbach
Tel.: +43 (0)7219 / 7004-0, Fax: +43 (0)7219 / 7004-76
E-Mail: info@wipro.at
kostenlose INFO-HOTLINE: 0800 / 22 88 10 (aus Österreich)

Ausstellungszentrum Wien: WIPPRO - Wien

Sagedergasse 8, A-1120 Wien
Tel.: +43 (0)1 / 80 48 775-11, Fax: +43 (0)1 / 80 48 775-10
E-Mail: wien@wipro.at

Türenerlebnisdorf München: Wipro Türenvertriebs GesmbH

Benzstraße 5a, D-85551 Kirchheim b. München (Gewerbegebiet)
Tel.: +49 (0)89 / 99 02 02-78, Fax: +49 (0)89 / 99 02 02-79
E-Mail: info@wipro.de

www.wipro.at

Ihr WIPPRO-Partner: